

Kola a kladky z polyamidu a polypropylenu



Pomoc s výběrem

Kola a kladky z polyamidu a polypropylenu



Série	PPN	PP	POW
Běhoun / disk kola	Polypropylen		Polyamid s vrstvou z elastické plně gumy
6 Tvrdost běhounu	60 Shore D	60 Shore D	70 Shore D
Bezestopé provedení	✓	–	✓
Elektrická vodivost	volitelně (série PP)	volitelné	–
Průměr kola	60–200 mm	60–200 mm	100–125 mm
Nosnost do	450 kg	450 kg	220 kg
Snížená hlučnost běhu	–	–	✓
Použití na betonovém povrchu	✓	✓	✓
Chemická odolnost	■■■■■	■■■■■	■■■□□
Použití ve vlhkém prostředí	■■■■■	■■■■■	■■■□□
Popis kol viz	strana 332	strana 336	strana 340
Otočné a pevné kladky viz	strana 333–335	strana 337–339	strana 341–342

■■■■■ výborné

■■■■■ velmi dobré

■■■■■ dobré

■■■ uspokojivé

■ dostatečné

✓ ano – ne



PO	SPO	GSPO
Polyamid		Litý polyamid
70 Shore D	70 Shore D	80 Shore D
✓	✓	✓
volitelné	–	–
50–300 mm	75–250 mm	35–1 000 mm
1 500 kg	2 000 kg	50 000 kg
–	–	–
✓	podmíněně	–
■ ■ ■ ■ ■ □	■ ■ ■ ■ ■ □	■ ■ ■ ■ ■ □
■ ■ ■ ■ ■ □	■ ■ ■ ■ ■ □	■ ■ ■ ■ ■ □
strana 343–344	strana 355–356	strana 368
strana 345–354	strana 357–367	strana 369–371

Série PPN

Polypropylenová kola, přírodní bílá

80–450 kg

Tvrdość běhounu

60 Shore D

Ochrana jízdního povrchu / jízdní hluk

uspokojivě

Valivý odpor

velmi dobře

Odolnost proti opotřebení

uspokojivě

Kola:

- jakostní polypropylen, odolné proti prasknutí, tvrdost 60 Shore D
- malý valivý a smykový odpor
- barva přírodně bílá

Další vlastnosti:

- vysoká chemická odolnost vůči mnoha agresivním látkám
- teplotní odolnost: -20 °C až +60 °C, snížená nosnost při teplotách nad +30 °C

Další detaily:

- série kol: strana 68
- běhoun: strana 57
- typy ložisek: strana 84–85
- chemická odolnost: strana 51



Kola	Ø kola (D) [mm]	Šířka kola (T2) [mm]	Nosnost [kg]	Typ ložiska	Ø otvoru pro osu (d) [mm]	Délka náboje (T1) [mm]
PPN 60/12G	60	29	80	kluzné	12	35
PPN 80/12G	80	32	120	kluzné	12	35
PPN 80/12R	80	32	120	jehličkové	12	35
PPN 100/12G	100	37	160	kluzné	12	45
PPN 100/12R	100	37	160	jehličkové	12	45
PPN 125/12G	125	40	200	kluzné	12	45
PPN 125/12R	125	40	200	jehličkové	12	45
PPN 150/20G	150	50	300	kluzné	20	60
PPN 150/20R	150	50	300	jehličkové	20	60
PPN 200/20G	200	50	450	kluzné	20	60
PPN 200/20R	200	50	450	jehličkové	20	60

Další rozměry viz série kol PO na straně 343–344

6

Varianty/příslušenství



	v elektricky vodivém provedení, barva černá	s nerezovým válečkovým ložiskem v náboji kola	v barvě černé
Technický popis strana	434	84	69
Dodatek k obj.čísle	série PP...-EL	-XR	série PP
Dodává se pro	viz strana 336	na vyžádání	všechny viz strana 336

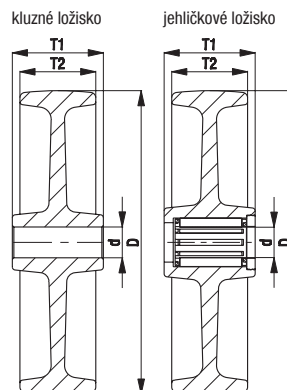

Série LE-PPN, B-PPN

Kladky z ocelového plechu se základovou deskou na přišroubování, s polypropylenovým kolem, přírodní bílá



80–300 kg

Konzola: série LE/B

- ocelový plech, galvanicky zinkováno, modré chromátování, neobsahuje chrom VI

Otočná konzola:

- dvouřadé uložení kuliček v otočném věnci
- těsnění otočného věnce
- minimální vůle otočného věnce, lehký chod, vysoká životnost díky speciálnímu dynamickému nýtování otočného věnce

Kola: série PPN

- jakostní polypropylen, odolné proti prasknutí, tvrdost 60 Shore D, barva přírodně bílá

Další detaily:

- série konzol: strana 90
- brzdy: strana 112–113
- série kol: strana 332
- typy ložisek: strana 84–85

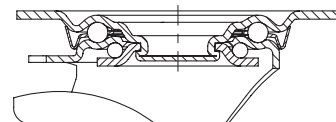

Otočné kladky	Pevné kladky	Otočné kladky s brzdou „stop-fix“	Ø kola [mm]	Šířka kola [mm]	Nosnost [kg]	Typ ložiska	Celková výška [mm]	Velikost základové desky [mm]	Vzdálenost otvorů na šrouby [mm]	Ø otvoru na šroub [mm]	Vyložení otočné kladky [mm]
LE-PPN 60G	B-PPN 60G		60	29	80	kluzné	80	100 x 85	80 x 60	9	35
LE-PPN 80G	B-PPN 80G	LE-PPN 80G-FI	80	32	120	kluzné	102	100 x 85	80 x 60	9	38
LE-PPN 80R	B-PPN 80R	LE-PPN 80R-FI	80	32	120	jehličkové	102	100 x 85	80 x 60	9	38
LE-PPN 100G	B-PPN 100G	LE-PPN 100G-FI	100	37	150	kluzné	125	100 x 85	80 x 60	9	36
LE-PPN 100R	B-PPN 100R	LE-PPN 100R-FI	100	37	150	jehličkové	125	100 x 85	80 x 60	9	36
LE-PPN 125G	B-PPN 125G	LE-PPN 125G-FI	125	40	150	kluzné	150	100 x 85	80 x 60	9	38
LE-PPN 125R	B-PPN 125R	LE-PPN 125R-FI	125	40	150	jehličkové	150	100 x 85	80 x 60	9	38
LE-PPN 150G	B-PPN 150G	LE-PPN 150G-FI	150	50	300	kluzné	190	140 x 110	105 x 75–80	11	54
LE-PPN 150R	B-PPN 150R	LE-PPN 150R-FI	150	50	300	jehličkové	190	140 x 110	105 x 75–80	11	54
LE-PPN 200G	B-PPN 200G	LE-PPN 200G-FI	200	50	300	kluzné	235	140 x 110	105 x 75–80	11	54
LE-PPN 200R	B-PPN 200R	LE-PPN 200R-FI	200	50	300	jehličkové	235	140 x 110	105 x 75–80	11	54

6

Varianty/příslušenství



	v elektricky vodivém provedení, barva černá	s protivláknovým krytem, z ocelového plechu, pozinkováno	s brzdou „stop-top“	blokace směru (volná) 1 × 360°	blokace směru (volná) 1 × 360°	s ochranou proti poranění nohou z oceli
Technický popis strana	434	116	112	115	115	116
Dodatek k obj.čísle	série PP...-EL	-FA	-ST	RI-03.01	RI-03.03	-FS
Dodává se pro	viz strana 337	Ø kola 80–200 mm	Ø kola 150–200 mm	Ø kola 100–125 mm*	Ø kola 150–200 mm*	kolo Ø 100–200 mm na vyžádání

* Pouze pro otočné kladky brzdy otáčení, resp. pro otočné kladky s brzdou „stop-top“ na vyžádání

Série LER-PPN

Kladky z ocelového plechu s hřbetním otvorem, s polypropylenovým kolem, přírodní bílá



80–300 kg

Konzola: série LER

- ocelový plech, galvanicky zinkováno, modré chromátování, neobsahuje chrom VI
- dvouráde uložení kuliček v otočném věnci
- stabilní středový čep
- minimální vůle otočného věnce, lehký chod, vysoká životnost díky speciálnímu dynamickému nýtování otočného věnce

Kola: série PPN

- jakostní polypropylen, odolné proti prasknutí, tvrdost 60 Shore D, barva přírodně bílá

Další detaily:

- série konzol: strana 91
- brzdy: strana 112–113
- série kol: strana 332
- typy ložisek: strana 84–85

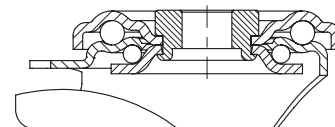

6

Otočné kladky	Otočné kladky s brzdou „stop-fix“	Ø kola [mm]	Šířka kola [mm]	Nosnost [kg]	Typ ložiska	Celková výška [mm]	Ø desky [mm]	Ø hřbetního otvoru [mm]	Vyložení otočné kladky [mm]
LER-PPN 60G		60	29	80	kluzné	80	70	13	35
LER-PPN 80G	LER-PPN 80G-FI	80	32	120	kluzné	102	70	13	38
LER-PPN 80R	LER-PPN 80R-FI	80	32	120	jehličkové	102	70	13	38
LER-PPN 100G	LER-PPN 100G-FI	100	37	150	kluzné	125	70	13	36
LER-PPN 100R	LER-PPN 100R-FI	100	37	150	jehličkové	125	70	13	36
LER-PPN 125G	LER-PPN 125G-FI	125	40	150	kluzné	150	70	13	38
LER-PPN 125R	LER-PPN 125R-FI	125	40	150	jehličkové	150	70	13	38
LER-PPN 150G	LER-PPN 150G-FI	150	50	300	kluzné	190	88	13	54
LER-PPN 150R	LER-PPN 150R-FI	150	50	300	jehličkové	190	88	13	54
LER-PPN 200G	LER-PPN 200G-FI	200	50	300	kluzné	235	88	13	54
LER-PPN 200R	LER-PPN 200R-FI	200	50	300	jehličkové	235	88	13	54

Varianty/příslušenství



	v elektricky vodivém provedení, barva černá	s protivláknovým krytem, z ocelového plechu, pozinkováno	s ochranou proti poranění nohou z oceli	brzdící patka
Technický popis strana	434	116	116	114
Dodatek k obj.čísle	série PP...-EL	-FA	-FS	FF 100-1 / FF 125-1
Dodává se pro	viz strana 338	Ø kola 80–200 mm	kolo Ø 100–200 mm na vyžádání	Ø kola 100+125 mm

Série L-PPN, B-PPN

Kladky z ocelového plechu, středně těžké provedení, se základovou deskou na přišroubování, s polypropylenovým kolem, přírodní bílá



120–400 kg

Konzola: série L/B

- ocelový plech, galvanicky zinkováno, modré chromátování, neobsahuje chrom VI

Otočná konzola:

- dvouřadé uložení kuliček v otočném věnci
- stabilní středový čep (od \varnothing kola 150 mm)
- těsnění otočného věnce
- minimální vůle otočného věnce, lehký chod, vysoká životnost díky speciálnímu dynamickému nýtování otočného věnce

Kola: série PPN

- jakostní polypropylen, odolné proti prasknutí, tvrdost 60 Shore D, barva přírodně bílá

Další detaily:

- série konzol: strana 91
- brzdy: strana 112–113
- série kol: strana 332
- typy ložisek: strana 84–85

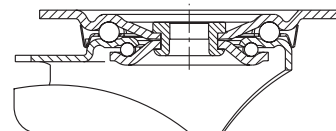

Otočné kladky	Pevné kladky	Otočné kladky s brzdou „stop-fix“	\varnothing kola [mm]	Šířka kola [mm]	Nosnost [kg]	Typ ložiska	Celková výška [mm]	Velikost základové desky [mm]	Vzdálenost otvorů na šrouby [mm]	\varnothing otvoru na šroub [mm]	Vyložení otočné kladky [mm]
L-PPN 80G	B-PPN 80G	L-PPN 80G-FI	80	32	120	kluzné	102	100 x 85	80 x 60	9	38
L-PPN 80R	B-PPN 80R	L-PPN 80R-FI	80	32	120	jehličkové	102	100 x 85	80 x 60	9	38
L-PPN 100G	B-PPN 100G	L-PPN 100G-FI	100	37	160	kluzné	125	100 x 85	80 x 60	9	36
L-PPN 100R	B-PPN 100R	L-PPN 100R-FI	100	37	160	jehličkové	125	100 x 85	80 x 60	9	36
L-PPN 125G	B-PPN 125G	L-PPN 125G-FI	125	40	200	kluzné	150	100 x 85	80 x 60	9	38
L-PPN 125R	B-PPN 125R	L-PPN 125R-FI	125	40	200	jehličkové	150	100 x 85	80 x 60	9	38
L-PPN 150G	B-PPN 150G	L-PPN 150G-FI	150	50	300	kluzné	190	140 x 110	105 x 75–80	11	60
L-PPN 150R	B-PPN 150R	L-PPN 150R-FI	150	50	300	jehličkové	190	140 x 110	105 x 75–80	11	60
L-PPN 200G	B-PPN 200G	L-PPN 200G-FI	200	50	400	kluzné	235	140 x 110	105 x 75–80	11	65
L-PPN 200R	B-PPN 200R	L-PPN 200R-FI	200	50	400	jehličkové	235	140 x 110	105 x 75–80	11	65

6

Varianty/příslušenství



	v elektricky vodivém provedení, barva černá	s protivláknovým krytem, z ocelového plechu, pozinkováno	s brzdou „stop-top“	blokace směru (volná) 1 × 360°	blokace směru (volná) 1 × 360°	s ochranou proti poranění nohou z oceli
Technický popis strana	434	116	112	115	115	116
Dodatek k obj.čísle	série PP...-EL	-FA	-ST	RI-03.01	RI-05.03	-FS
Dodává se pro	viz strana 339	všechny	všechny	\varnothing kola 100–125 mm*	\varnothing kola 150–200 mm*	kolo \varnothing 100–200 mm na vyžádání

* Pouze pro otočné kladky brzdy otáčení, resp. pro otočné kladky s brzdou „stop-top“ na vyžádání

Série PP

Polypropylenová kola, černá

80–450 kg

Tvrdość běhounu

60 Shore D

Ochrana jízdního povrchu / jízdní hluk

uspokojivě

Valivý odpor

velmi dobře

Odolnost proti opotřebení

uspokojivě



Kola:

- jakostní polypropylen, odolné proti prasknutí, tvrdost 60 Shore D
- malý valivý a smykový odpor
- barva černá

Další vlastnosti:

- verze KA: s malým protivláknovým krytem z plastu
- vysoká chemická odolnost vůči mnoha agresivním látkám
- teplotní odolnost: -20 °C až +60 °C, snižená nosnost při teplotách nad +30 °C

Další detaily:

- série kol: strana 69
- běhoun: strana 57
- typy ložisek: strana 84–85
- chemická odolnost: strana 51

Kola	Ø kola (D) [mm]	Šířka kola (T2) [mm]	Nosnost [kg]	Typ ložiska	Ø otvoru pro osu (d) [mm]	Délka náboje (T1) [mm]
PP 60/12G	60	29	80	kluzné	12	35
PP 80/12G	80	32	120	kluzné	12	35
PP 80/12R	80	32	120	jehličkové	12	35
PP 100/12G	100	37	160	kluzné	12	45
PP 100/12R	100	37	160	jehličkové	12	45
PP 100/8KA	100	37	160	kuličkové (C)	8	46
PP 125/12G	125	40	200	kluzné	12	45
PP 125/12R	125	40	200	jehličkové	12	45
PP 125/8KA	125	40	200	kuličkové (C)	8	46
PP 150/20G	150	50	300	kluzné	20	60
PP 150/20R	150	50	300	jehličkové	20	60
PP 150/20K	150	50	300	kuličkové	20	60
PP 200/20G	200	50	450	kluzné	20	60
PP 200/20R	200	50	450	jehličkové	20	60
PP 200/20K	200	50	450	kuličkové	20	60

6

Varianty/příslušenství



	v elektricky vodivém provedení, barva černá	s nerezovým válečkovým ložiskem v náboji kola	v barvě přírodní bílé
Technický popis strana	434	84	332
Dodatek k obj.číslu	-EL	-XR	série PPN
Dodává se pro	všechny verze s kuličkovým ložiskem	na vyžádání	viz strana 332

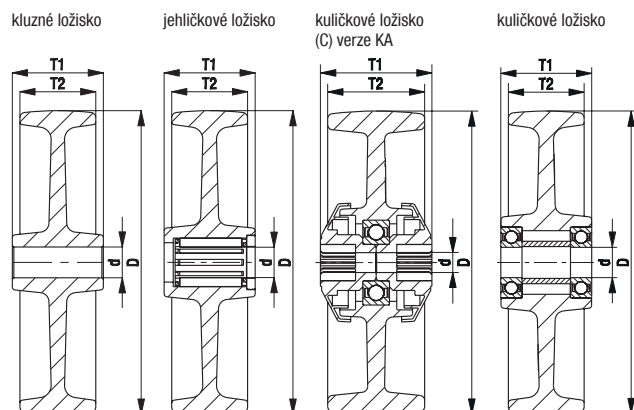

Série LE-PP, B-PP

Kladky z ocelového plechu se základovou deskou na přišroubování, s polypropylenovým kolem, černé



80–300 kg

Konzola: série LE/B

- ocelový plech, galvanicky zinkováno, modré chromátování, neobsahuje chrom VI

Otočná konzola:

- dvouřadé uložení kuliček v otočném věnci
- těsnění otočného věnce
- minimální vůle otočného věnce, lehký chod, vysoká životnost díky speciálnímu dynamickému nýtování otočného věnce

Kola: série PP

- jakostní polypropylen, odolné proti prasknutí, tvrdost 60 Shore D, barva černá

Další detaily:

- série konzol: strana 90
- brzdy: strana 112–113
- série kol: strana 336
- typy ložisek: strana 84–85

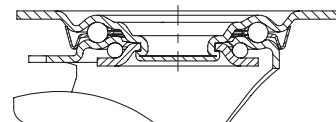

Otočné kladky	Pevné kladky	Otočné kladky s brzdou „stop-fix“	Ø kola [mm]	Šířka kola [mm]	Nosnost [kg]	Typ ložiska	Celková výška [mm]	Velikost základové desky [mm]	Vzdálenost otvorů na šrouby [mm]	Ø otvoru na šroub [mm]	Vyložení otočné kladky [mm]
LE-PP 60G	B-PP 60G		60	29	80	kluzné	80	100 x 85	80 x 60	9	35
LE-PP 80G	B-PP 80G	LE-PP 80G-FI	80	32	120	kluzné	102	100 x 85	80 x 60	9	38
LE-PP 80R	B-PP 80R	LE-PP 80R-FI	80	32	120	jehličkové	102	100 x 85	80 x 60	9	38
LE-PP 100G	B-PP 100G	LE-PP 100G-FI	100	37	150	kluzné	125	100 x 85	80 x 60	9	36
LE-PP 100R	B-PP 100R	LE-PP 100R-FI	100	37	150	jehličkové	125	100 x 85	80 x 60	9	36
LE-PP 100KA	B-PP 100KA	LE-PP 100KA-FI	100	37	150	kuličkové (C)	125	100 x 85	80 x 60	9	36
LE-PP 125G	B-PP 125G	LE-PP 125G-FI	125	40	150	kluzné	150	100 x 85	80 x 60	9	38
LE-PP 125R	B-PP 125R	LE-PP 125R-FI	125	40	150	jehličkové	150	100 x 85	80 x 60	9	38
LE-PP 125KA	B-PP 125KA	LE-PP 125KA-FI	125	40	150	kuličkové (C)	150	100 x 85	80 x 60	9	38
LE-PP 150G	B-PP 150G	LE-PP 150G-FI	150	50	300	kluzné	190	140 x 110	105 x 75–80	11	54
LE-PP 150R	B-PP 150R	LE-PP 150R-FI	150	50	300	jehličkové	190	140 x 110	105 x 75–80	11	54
LE-PP 150K	B-PP 150K	LE-PP 150K-FI	150	50	300	kuličkové	190	140 x 110	105 x 75–80	11	54
LE-PP 200G	B-PP 200G	LE-PP 200G-FI	200	50	300	kluzné	235	140 x 110	105 x 75–80	11	54
LE-PP 200R	B-PP 200R	LE-PP 200R-FI	200	50	300	jehličkové	235	140 x 110	105 x 75–80	11	54
LE-PP 200K	B-PP 200K	LE-PP 200K-FI	200	50	300	kuličkové	235	140 x 110	105 x 75–80	11	54

Varianty/příslušenství



	v elektricky vodivém provedení, barva černá	s protiviláknovým krytem, z ocelového plechu, pozinkováno	s brzdou „stop-top“	blokace směru (volná) 1 × 360°	blokace směru (volná) 1 × 360°	s ochranou proti poranění nohou z oceli
Technický popis strana	434	116	112	115	115	116
Dodatek k obj.čísle	-EL	-FA	-ST	RI-03.01	RI-03.03	-FS
Dodává se pro	všechny verze s kuličkovým ložiskem	Ø kola 80–200 mm	Ø kola 150–200 mm	Ø kola 100–125 mm*	Ø kola 150–200 mm*	kolo Ø 100–200 mm na vyžádání

* Pouze pro otočné kladky bez brzdy, resp. pro otočné kladky s brzdou „stop-top“ na vyžádání

Série LER-PP

Kladky z ocelového plechu s hřbetním otvorem, s polypropylenovým kolem, černé



80–300 kg

Konzola: série LER

- ocelový plech, galvanicky zinkováno, modré chromátování, neobsahuje chrom VI
- dvouráde uložení kuliček v otočném věnci
- stabilní středový čep
- minimální vůle otočného věnce, lehký chod, vysoká životnost díky speciálnímu dynamickému nýtování otočného věnce

Kola: série PP

- jakostní polypropylen, odolné proti prasknutí, tvrdost 60 Shore D, barva černá

Další detaily:

- série konzol: strana 91
- brzdy: strana 112–113
- série kol: strana 336
- typy ložisek: strana 84–85

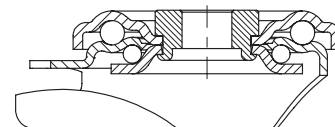

6

Otočné kladky	Otočné kladky s brzdou „stop-fix“	Ø kola [mm]	Šířka kola [mm]	Nosnost [kg]	Typ ložiska	Celková výška [mm]	Ø desky [mm]	Ø hřbetního otvoru [mm]	Vyložení otočné kladky [mm]
LER-PP 60G		60	29	80	kluzné	80	70	13	35
LER-PP 80G	LER-PP 80G-FI	80	32	120	kluzné	102	70	13	38
LER-PP 80R	LER-PP 80R-FI	80	32	120	jehličkové	102	70	13	38
LER-PP 100G	LER-PP 100G-FI	100	37	150	kluzné	125	70	13	36
LER-PP 100R	LER-PP 100R-FI	100	37	150	jehličkové	125	70	13	36
LER-PP 100KA	LER-PP 100KA-FI	100	37	150	kuličkové (C)	125	70	13	36
LER-PP 125G	LER-PP 125G-FI	125	40	150	kluzné	150	70	13	38
LER-PP 125R	LER-PP 125R-FI	125	40	150	jehličkové	150	70	13	38
LER-PP 125KA	LER-PP 125KA-FI	125	40	150	kuličkové (C)	150	70	13	38
LER-PP 150G	LER-PP 150G-FI	150	50	300	kluzné	190	88	13	54
LER-PP 150R	LER-PP 150R-FI	150	50	300	jehličkové	190	88	13	54
LER-PP 150K	LER-PP 150K-FI	150	50	300	kuličkové	190	88	13	54
LER-PP 200G	LER-PP 200G-FI	200	50	300	kluzné	235	88	13	54
LER-PP 200R	LER-PP 200R-FI	200	50	300	jehličkové	235	88	13	54
LER-PP 200K	LER-PP 200K-FI	200	50	300	kuličkové	235	88	13	54

Varianty/příslušenství



	v elektricky vodivém provedení, barva černá	s protivláknovým krytem, z ocelového plechu, pozinkováno	s ochranou proti poranění nohou z oceli	brzdící patka
Technický popis strana	434	116	116	114
Dodatek k obj.číslu	-EL	-FA	-FS	FF 100-1 / FF 125-1
Dodává se pro	všechny verze s kuličkovým ložiskem	Ø kola 80–200 mm	kolo Ø 100–200 mm na vyžádání	Ø kola 100+125 mm

Série L-PP, B-PP

Kladky z ocelového plechu, provedení pro středně těžké provedení, se základovou deskou na přišroubování, s polypropylenovým kolem, barva černá



120–400 kg

Konzola: série L/B

- ocelový plech, galvanicky zinkováno, modré chromátování, neobsahuje chrom VI

Otočná konzola:

- dvouřadé uložení kuliček v otočném věnci
- stabilní středový čep (od Ø kola 150 mm)
- těsnění otočného věnce
- minimální vůle otočného věnce, lehký chod, vysoká životnost díky speciálnímu dynamickému nýtování otočného věnce

Kola: série PP

- jakostní polypropylen, odolné proti prasknutí, tvrdost 60 Shore D, barva černá

Další detaily:

- série konzol: strana 91
- brzdy: strana 112–113
- série kol: strana 336
- typy ložisek: strana 84–85

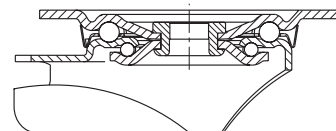

Otočné kladky	Pevné kladky	Otočné kladky s brzdou „stop-fix“	Ø kola [mm]	Šířka kola [mm]	Nosnost [kg]	Typ ložiska	Celková výška [mm]	Velikost základové desky [mm]	Vzdálenost otvorů na šrouby [mm]	Ø otvoru na šroub [mm]	Vyložení otočné kladky [mm]
L-PP 80G	B-PP 80G	L-PP 80G-FI	80	32	120	kluzné	102	100 x 85	80 x 60	9	38
L-PP 80R	B-PP 80R	L-PP 80R-FI	80	32	120	jehličkové	102	100 x 85	80 x 60	9	38
L-PP 100G	B-PP 100G	L-PP 100G-FI	100	37	160	kluzné	125	100 x 85	80 x 60	9	36
L-PP 100R	B-PP 100R	L-PP 100R-FI	100	37	160	jehličkové	125	100 x 85	80 x 60	9	36
L-PP 100KA	B-PP 100KA	L-PP 100KA-FI	100	37	160	kuličkové (C)	125	100 x 85	80 x 60	9	36
L-PP 125G	B-PP 125G	L-PP 125G-FI	125	40	200	kluzné	150	100 x 85	80 x 60	9	38
L-PP 125R	B-PP 125R	L-PP 125R-FI	125	40	200	jehličkové	150	100 x 85	80 x 60	9	38
L-PP 125KA	B-PP 125KA	L-PP 125KA-FI	125	40	200	kuličkové (C)	150	100 x 85	80 x 60	9	38
L-PP 150G	B-PP 150G	L-PP 150G-FI	150	50	300	kluzné	190	140 x 110	105 x 75–80	11	60
L-PP 150R	B-PP 150R	L-PP 150R-FI	150	50	300	jehličkové	190	140 x 110	105 x 75–80	11	60
L-PP 150K	B-PP 150K	L-PP 150K-FI	150	50	300	kuličkové	190	140 x 110	105 x 75–80	11	60
L-PP 200G	B-PP 200G	L-PP 200G-FI	200	50	400	kluzné	235	140 x 110	105 x 75–80	11	65
L-PP 200R	B-PP 200R	L-PP 200R-FI	200	50	400	jehličkové	235	140 x 110	105 x 75–80	11	65
L-PP 200K	B-PP 200K	L-PP 200K-FI	200	50	400	kuličkové	235	140 x 110	105 x 75–80	11	65

Varianty/příslušenství



	v elektricky vodivém provedení, barva černá	s protivláknovým krytem, z ocelového plechu, pozinkováno	s brzdou „stop-top“	blokové směru (volná) 1 × 360°	blokové směru (volná) 1 × 360°	s ochranou proti poranění nohou z oceli
Technický popis strana	434	116	112	115	115	116
Dodatek k obj.čísle	-EL	-FA	-ST	RI-03.01	RI-05.03	-FS
Dodává se pro	všechny verze s kuličkovým ložiskem	všechny	všechny	Ø kola 100–125 mm*	Ø kola 150–200 mm*	kolo Ø 100–200 mm na vyžádání

* Pouze pro otočné kladky bez brzdy, resp. pro otočné kladky s brzdou „stop-top“ na vyžádání

Série POW

Polyamidová kola umožňující tichý chod s gumovým mezikroužkem



200–220 kg

Tvrdość běhounu



70 Shore D

Ochrana jízdního povrchu / jízdní hluk



uspokojivě

Valivý odpor



velmi dobře

Odolnost proti opotřebení



dobře

Běhoun:

- jakostní polyamid 6, odolné proti prasknutí, tvrdost 70 Shore D
- tlumící hluk (-10 dB) díky mezivrstvě z elastické plně gumy, barva červená
- lehký chod na hladkém povrchu
- malý valivý odpor
- vysoká oteřuvzdornost
- barva bílá

Další vlastnosti:

- verze KF: s velkým protivláknovým krytem z plastu
- vysoká chemická odolnost vůči mnoha agresivním látkám
- teplotní odolnost: -20 °C až +80 °C, snížená nosnost při teplotách nad +35 °C

Další detaily:

- série kol: strana 69
- běhoun: strana 57
- typy ložisek: strana 84–85
- chemická odolnost: strana 51

Kola	Ø kola (D) [mm]	Šířka kola (T2) [mm]	Nosnost [kg]	Typ ložiska	Ø otvoru pro osu (d) [mm]	Délka náboje (T1) [mm]
POW 100/8KF	100	35	200	kuličkové (C)	8	46
POW 100/10KF	100	35	200	kuličkové (C)	10	46
POW 125/8KF	125	35	220	kuličkové (C)	8	46
POW 125/10KF	125	35	220	kuličkové (C)	10	46

6

Varianty/příslušenství



velký protivláknový kryt s dodatečným utěsněním kuličkového ložiska

Technický popis strana

85

Dodatek k obj.číslu

-KFD

Dodává se pro

POW 100/8KF +
POW 125/8KF

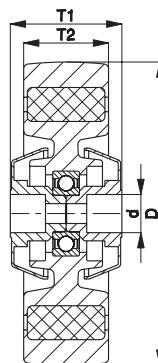

Série L-POW, B-POW

Kladky z ocelového plechu, provedení pro středně těžké provedení, se základovou deskou na příšroubování, s polyamidovým kolem s tichým chodem



200–220 kg

Konzola: série L/B

- ocelový plech, galvanicky zinkováno, modré chromátování, neobsahuje chrom VI

Otočná konzola:

- dvouřadé uložení kuliček v otočném věnci
- těsnění otočného věnce
- minimální vůle otočného věnce, lehký chod, vysoká životnost díky speciálnímu dynamickému nýtování otočného věnce

Kola: série POW

- jakostní polyamid 6, odolné proti prasknutí, tvrdost 70 Shore D, barva bílá
- tlumící hluk (-10 dB) díky mezivrstvě z elastické plně gumy, barva červená

Další detaily:

- série konzol: strana 91
- brzdy: strana 112–113
- série kol: strana 340
- typy ložisek: strana 84–85

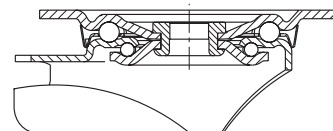

Otočné kladky	Pevné kladky	Otočné kladky s brzdou „stop-fix“	Ø kola [mm]	Šířka kola [mm]	Nosnost [kg]	Typ ložiska	Celková výška [mm]	Velikost základové desky [mm]	Vzdálenost otvorů na šrouby [mm]	Ø otvoru na šroub [mm]	Vyložení otočné kladky [mm]
L-POW 100KF	B-POW 100KF	L-POW 100KF-FI	100	35	200	kuličkové (C)	125	100 x 85	80 x 60	9	36
L-POW 125KF	B-POW 125KF	L-POW 125KF-FI	125	35	220	kuličkové (C)	150	100 x 85	80 x 60	9	38

6

Varianty/příslušenství



	blokové směru (volná) 1 × 360°	velký protivláknový kryt s dodatečným utěsněním kuličkového ložiska
Technický popis strana	115	85
Dodatek k obj.čísle	RI-03.01	-KFD
Dodává se pro	všechny*	na vyžádání

* Pouze pro otočné kladky bez brzdy

Série LK-POW, BK-POW

Kladky z ocelového plechu, těžké provedení, se základovou deskou na přišroubování, s polyamidovým kolem s tichým chodem



200–220 kg

Konzola: série LK/BK

- silný ocelový plech, galvanicky zinkováno, modré chromátování, neobsahuje chrom VI

Otočná konzola:

- dvouřadé uložení kuliček v otočném věnci
- těsnění otočného věnce
- minimální vůle otočného věnce, lehký chod, vysoká životnost díky speciálnímu dynamickému nýtování otočného věnce

Kola: série POW

- jakostní polyamid 6, odolné proti prasknutí, tvrdost 70 Shore D, barva bílá
- tlumící hluk (-10 dB) díky mezivrstvě z elastické plně gummy, barva červená

Další detaily:

- série konzol: strana 92
- brzdy: strana 112–113
- série kol: strana 340
- typy ložisek: strana 84–85

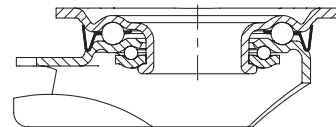

6

Otočné kladky	Pevné kladky	Otočné kladky s brzdou „stop-fix“	Ø kola [mm]	Šířka kola [mm]	Nosnost [kg]	Typ ložiska	Celková výška [mm]	Velikost základové desky [mm]	Vzdálenost otvorů na šrouby [mm]	Ø otvoru na šroub [mm]	Vyložení otočné kladky [mm]
LK-POW 100KF-1	BK-POW 100KF-1	LK-POW 100KF-1-FI	100	35	200	kuličkové (C)	130	100 x 85	80 x 60	9	45
LK-POW 100KF-3	BK-POW 100KF-3	LK-POW 100KF-3-FI	100	35	200	kuličkové (C)	130	140 x 110	105 x 75–80	11	45
LK-POW 125KF-1	BK-POW 125KF-1	LK-POW 125KF-1-FI	125	35	220	kuličkové (C)	155	100 x 85	80 x 60	9	48
LK-POW 125KF-3	BK-POW 125KF-3	LK-POW 125KF-3-FI	125	35	220	kuličkové (C)	155	140 x 110	105 x 75–80	11	48

Varianty/příslušenství



	blokace směru (volná) 1 × 360°	blokace směru (volná) 1 × 360°
Technický popis strana	115	115
Dodatek k obj.číslu	RI-05.01	RI-03.03
Dodává se pro	všechny se základovou deskou 100x85 mm *	všechny se základovou deskou 140x110 mm *

* Pouze pro otočné kladky bez brzdy

Série PO, Ø kola 50–125x40 mm

Polyamidová kola

75–300 kg

Tvrdość běhounu

70 Shore D

Ochrana jízdního povrchu / jízdní hluk

uspokojivě

Valivý odpor

vynikající

Odolnost proti opotřebení

dobře

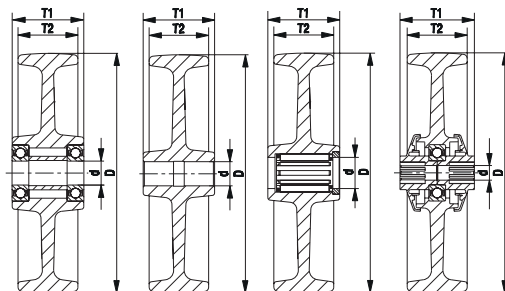

kuličkové ložisko kluzné ložisko jehličkové ložisko kuličkové ložisko (C) verze KA



Kola:

- jakostní polyamid 6, odolné proti prasknutí, tvrdost 70 Shore D
- velice malý valivý a smykový odpor
- lehký chod na hladkém povrchu
- vysoká ořezuvzdornost
- barva přírodně bílá

Další vlastnosti:

- verze KA: s malým protivláknovým krytem z plastu
- verze KF: s velkým protivláknovým krytem z plastu
- vysoká chemická odolnost vůči mnoha agresivním látkám
- teplotní odolnost: -20 °C až +80 °C, snížená nosnost při teplotách nad +35 °C

Další detaily:

- série kol: strana 69
- běhouny: strana 57
- typy ložisek: strana 84–85
- chemická odolnost: strana 51

Kola	Ø kola (D) [mm]	Šířka kola (T2) [mm]	Nosnost [kg]	Typ ložiska	Ø otvoru pro osu (d) [mm]	Délka náboje (T1) [mm]
PO 50/8G	50	18	75	kluzné	8	22
PO 60/12G	60	29	150	kluzné	12	35
PO 60/8KF	60	32	150	kuličkové (C)	8	36
PO 76/8G	75	23	100	kluzné	8	29,5
PO 75/12G	75	32	200	kluzné	12	35
PO 75/12-45G	75	32	200	kluzné	12	45
PO 75/12R	75	32	200	jehličkové	12	35
PO 80/12G	80	32	220	kluzné	12	35
PO 80/12R	80	32	220	jehličkové	12	35
PO 80/8KA	80	32	220	kuličkové (C)	8	36
PO 82/15G	80	37	230	kluzné	15	45
PO 82/15R	80	37	230	jehličkové	15	45
PO 82/15K	80	37	250	kuličkové	15	45
PO 101/12G	100	32	240	kluzné	12	35
PO 100/12G	100	37	280	kluzné	12	45
PO 100/15G	100	37	280	kluzné	15	45
PO 100/12R	100	37	280	jehličkové	12	45
PO 100/15R	100	37	280	jehličkové	15	45
PO 100/8KA	100	37	280	kuličkové (C)	8	46
PO 100/10KA	100	37	280	kuličkové (C)	10	46
PO 126/12G	125	32	260	kluzné	12	35
PO 125/12G	125	40	300	kluzné	12	45
PO 125/15G	125	40	300	kluzné	15	45
PO 125/20G	125	40	300	kluzné	20	45
PO 125/12R	125	40	300	jehličkové	12	45
PO 125/15R	125	40	300	jehličkové	15	45
PO 125/8KA	125	40	300	kuličkové (C)	8	46
PO 125/10KA	125	40	300	kuličkové (C)	10	46

Další Ø kola viz následující strana

Variety/příslušenství



	v elektricky vodivém provedení, bezestopé šedé	s nerezovým válečkovým ložiskem v náboji kola	s nerezovým kuličkovým ložiskem a protivláknovým krytem	kolo ve speciální barvě modré
Technický popis strana	50	84	84–85	
Dodatek k obj.čísle	-ELS	-XR	-XKA/-XKF	-C5017
Dodává se pro	viz série PO...-ELS (strana 435)	všechna kola s váleč- kovými ložisky	verze kuličkové ložisko (C)	PO 100/12G, PO 125/15G

Série PO, Ø kola 125x50–300 mm

Polyamidová kola



350–1 500 kg

Tvrdość běhounu
 70 Shore D

Ochrana jízdního povrchu / jízdní hluk
 uspokojivě

Valivý odpor
 vynikající

Odolnost proti opotřebení
 dobře

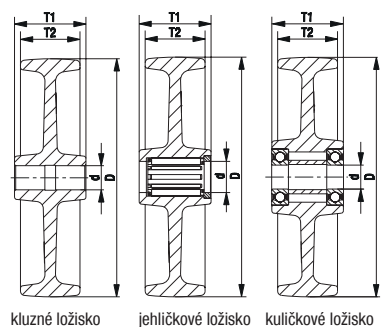

- Kola:**
- jakostní polyamid 6, odolné proti prasknutí, tvrdost 70 Shore D
 - velice malý valivý a smykový odpor
 - lehký chod na hladkém povrchu
 - vysoká ořezuvzdornost
 - barva přírodně bílá

- Další vlastnosti:**
- vysoká chemická odolnost vůči mnoha agresivním látkám
 - teplotní odolnost: -20 °C až +80 °C, snížená nosnost při teplotách nad +35 °C

- Další detaily:**
- série kol: strana 69
 - běhouny: strana 57
 - typy ložisek: strana 84–85
 - chemická odolnost: strana 51

Kola	Ø kola (D) [mm]	Šířka kola (T2) [mm]	Nosnost [kg]	Typ ložiska	Ø otvoru pro osu (d) [mm]	Délka náboje (T1) [mm]
PO 127/20R	125	50	400	kluzné	20	60
PO 127/20K	125	50	400	kuličkové	20	60
PO 151/15G	150	40	350	kluzné	15	50
PO 151/20G	150	40	350	kluzné	20	50
PO 150/20G	150	50	400	kluzné	20	60
PO 150/20R	150	50	400	jehličkové	20	60
PO 150/20K	150	50	400	kuličkové	20	60
PO 160/20G	160	50	450	kluzné	20	60
PO 160/20R	160	50	450	jehličkové	20	60
PO 160/20K	160	50	450	kuličkové	20	60
PO 175/20G	175	50	500	kluzné	20	60
PO 175/20R	175	50	500	jehličkové	20	60
PO 175/20K	175	50	500	kuličkové	20	60
PO 201/15G	200	40	500	kluzné	15	50
PO 201/20G	200	40	500	kluzné	20	50
PO 200/20G	200	50	600	kluzné	20	60
PO 200/20R	200	50	600	jehličkové	20	60
PO 200/20K	200	50	600	kuličkové	20	60
PO 200/25K	200	50	600	kuličkové	25	60
PO 250/25G	250	50	1 000	kluzné	25	60
PO 250/25K	250	50	1 000	kuličkové	25	60
PO 300/30G	300	55	1 500	kluzné	30	65
PO 300/30K	300	55	1 500	kuličkové	30	65

Varianty/příslušenství



	v elektricky vodivém provedení, bezestopé šedé	s mazničkou	s nerezovým válečkovým ložiskem v náboji kola	s nerezovým kuličkovým ložiskem v náboji kola	kolo ve speciální barvě modré
Technický popis strana	50		84	84	
Dodatek k obj.číslu	-ELS	-NI	-XR	-XK	-C5017
Dodává se pro	viz série PO...-ELS (strana 435)	na vyžádání	všechna kola s válečkovými ložisky	všechna kola s kuličkovým ložiskem	PO 151/20G, PO 200/20G

Série LE-PO, B-PO

Kladky z ocelového plechu se základovou deskou na přišroubování, s polyamidovým kolem



150–300 kg

Konzola: série LE/B

- ocelový plech, galvanicky zinkováno, modré chromátování, neobsahuje chrom VI

Otočná konzola:

- dvouřadé uložení kuliček v otočném věnci
- těsnění otočného věnce
- minimální vůle otočného věnce, lehký chod, vysoká životnost díky speciálnímu dynamickému nýtování otočného věnce

Kola: série PO

- jakostní polyamid 6, odolné proti prasknutí, tvrdost 70 Shore D, barva přírodně bílá

Další detaily:

- série konzol: strana 90
- brzdy: strana 112–113
- série kol: strana 343–344
- typy ložisek: strana 84–85

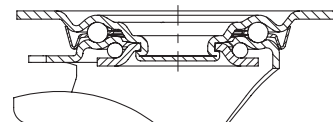

Otočné kladky	Pevné kladky	Otočné kladky s brzdou „stop-fix“	Ø kola [mm]	Šířka kola [mm]	Nosnost [kg]	Typ ložiska	Celková výška [mm]	Velikost základové desky [mm]	Vzdálenost otvorů na šrouby [mm]	Ø otvoru na šroub [mm]	Vyložení otočné kladky [mm]
LE-PO 60G	B-PO 60G	LE-PO 60G-RA *	60	29	150	kluzné	80	100 x 85	80 x 60	9	35
LE-PO 60KF	B-PO 60KF	LE-PO 60KF-RA *	60	32	150	kuličkové (C)	80	100 x 85	80 x 60	9	35
LE-PO 75G	B-PO 75G	LE-PO 75G-FI	75	32	150	kluzné	100	100 x 85	80 x 60	9	38
LE-PO 75R	B-PO 75R	LE-PO 75R-FI	75	32	150	jeřličkové	100	100 x 85	80 x 60	9	38
LE-PO 80G	B-PO 80G	LE-PO 80G-FI	80	32	150	kluzné	102	100 x 85	80 x 60	9	38
LE-PO 80R	B-PO 80R	LE-PO 80R-FI	80	32	150	jeřličkové	102	100 x 85	80 x 60	9	38
LE-PO 80KA	B-PO 80KA	LE-PO 80KA-FI	80	32	150	kuličkové (C)	102	100 x 85	80 x 60	9	38
LE-PO 100G	B-PO 100G	LE-PO 100G-FI	100	37	150	kluzné	125	100 x 85	80 x 60	9	36
LE-PO 100R	B-PO 100R	LE-PO 100R-FI	100	37	150	jeřličkové	125	100 x 85	80 x 60	9	36
LE-PO 100KA	B-PO 100KA	LE-PO 100KA-FI	100	37	150	kuličkové (C)	125	100 x 85	80 x 60	9	36
LE-PO 125G	B-PO 125G	LE-PO 125G-FI	125	40	150	kluzné	150	100 x 85	80 x 60	9	38
LE-PO 125R	B-PO 125R	LE-PO 125R-FI	125	40	150	jeřličkové	150	100 x 85	80 x 60	9	38
LE-PO 125KA	B-PO 125KA	LE-PO 125KA-FI	125	40	150	kuličkové (C)	150	100 x 85	80 x 60	9	38
LE-PO 150G	B-PO 150G	LE-PO 150G-FI	150	50	300	kluzné	190	140 x 110	105 x 75–80	11	54
LE-PO 150R	B-PO 150R	LE-PO 150R-FI	150	50	300	jeřličkové	190	140 x 110	105 x 75–80	11	54
LE-PO 160G	B-PO 160G	LE-PO 160G-FI	160	50	300	kluzné	195	140 x 110	105 x 75–80	11	54
LE-PO 160R	B-PO 160R	LE-PO 160R-FI	160	50	300	jeřličkové	195	140 x 110	105 x 75–80	11	54
LE-PO 175G	B-PO 175G	LE-PO 175G-FI	175	50	300	kluzné	213	140 x 110	105 x 75–80	11	54
LE-PO 175R	B-PO 175R	LE-PO 175R-FI	175	50	300	jeřličkové	213	140 x 110	105 x 75–80	11	54
LE-PO 200G	B-PO 200G	LE-PO 200G-FI	200	50	300	kluzné	235	140 x 110	105 x 75–80	11	54
LE-PO 200R	B-PO 200R	LE-PO 200R-FI	200	50	300	jeřličkové	235	140 x 110	105 x 75–80	11	54

* Varianta blokáce kola „Radstop“ nerezové provedení viz strana 417

Varianty/příslušenství



	vyobrazení blokáce kola „Radstop“	v elektricky vodivém provedení, bezestopé šedé	s protiviláknovým krytem, z ocelového plechu, pozinkováno	s brzdou „stop-top“	s blokáci směru (volná) 1 x 360°	s nerezovým kuličkovým ložiskem a malým protiviláknovým krytem	s ochranou proti poranění nohou z oceli
Technický popis strana		50	116	112	115	85	116
Dodatek k obj.čísle		-ELS	-FA	-ST	viz **	-XKA	-FS
Dodává se pro		viz série PO...-ELS (strana 435)	Ø kola 75–200 mm	Ø kola 150–200 mm	Ø kola a rozměry základové desky viz**	verze kuličkové ložisko (C) na vyžádání	na vyžádání

** RI-03.01 pro Ø kola 75, 100, 125 mm, RI-03.03 pro Ø kola 150–200 mm (pouze pro otočné kladky bez brzdy, resp. pro otočné kladky s brzdou „stop-top“ na vyžádání)

Série LER-PO

Kladky z ocelového plechu s hřbetním otvorem, s polyamidovým kolem



150–300 kg

Konzola: série LER

- ocelový plech, galvanicky zinkováno, modré chromátování, neobsahuje chrom VI
- dvouráde uložení kuliček v otočném věnci
- stabilní středový čep
- minimální vůle otočného věnce, lehký chod, vysoká životnost díky speciálnímu dynamickému nýtování otočného věnce

Kola: série PO

- jakostní polyamid 6, odolné proti prasknutí, tvrdost 70 Shore D, barva přírodně bílá

Další detaily:

- série konzol: strana 91
- brzdy: strana 112–113
- série kol: strana 343–344
- typy ložisek: strana 84–85

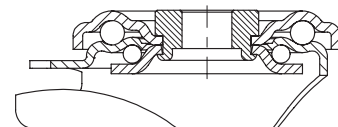

6

Otočné kladky	Otočné kladky s brzdou „stop-fix“	Ø kola [mm]	Šířka kola [mm]	Nosnost [kg]	Typ ložiska	Celková výška [mm]	Ø desky [mm]	Ø hřbetního otvoru [mm]	Vyložení otočné kladky [mm]
LER-PO 60G	LER-PO 60G-RA *	60	29	150	kluzné	80	70	13	35
LER-PO 60KF	LER-PO 60KF-RA *	60	32	150	kuličkové (C)	80	70	13	35
LER-PO 75G	LER-PO 75G-FI	75	32	150	kluzné	100	70	13	38
LER-PO 75R	LER-PO 75R-FI	75	32	150	jehličkové	100	70	13	38
LER-PO 80G	LER-PO 80G-FI	80	32	150	kluzné	102	70	13	38
LER-PO 80R	LER-PO 80R-FI	80	32	150	jehličkové	102	70	13	38
LER-PO 80KA	LER-PO 80KA-FI	80	32	150	kuličkové (C)	102	70	13	38
LER-PO 100G	LER-PO 100G-FI	100	37	150	kluzné	125	70	13	36
LER-PO 100R	LER-PO 100R-FI	100	37	150	jehličkové	125	70	13	36
LER-PO 100KA	LER-PO 100KA-FI	100	37	150	kuličkové (C)	125	70	13	36
LER-PO 125G	LER-PO 125G-FI	125	40	150	kluzné	150	70	13	38
LER-PO 125R	LER-PO 125R-FI	125	40	150	jehličkové	150	70	13	38
LER-PO 125KA	LER-PO 125KA-FI	125	40	150	kuličkové (C)	150	70	13	38
LER-PO 150G	LER-PO 150G-FI	150	50	300	kluzné	190	88	13	54
LER-PO 150R	LER-PO 150R-FI	150	50	300	jehličkové	190	88	13	54
LER-PO 160G	LER-PO 160G-FI	160	50	300	kluzné	195	88	13	54
LER-PO 160R	LER-PO 160R-FI	160	50	300	jehličkové	195	88	13	54
LER-PO 175G	LER-PO 175G-FI	175	50	300	kluzné	213	88	13	54
LER-PO 175R	LER-PO 175R-FI	175	50	300	jehličkové	213	88	13	54
LER-PO 200G	LER-PO 200G-FI	200	50	300	kluzné	235	88	13	54
LER-PO 200R	LER-PO 200R-FI	200	50	300	jehličkové	235	88	13	54

* Varianta blokace kola „Radstop“

Nerezové provedení viz strana 418

Varianty/příslušenství



	vyrobení blokace kola „Radstop“	v elektricky vodivém provedení, bezstopé šedé	s protivláknovým krytem, z ocelového plechu, pozinkováno	s nerezovým kuličkovým ložiskem a malým protivláknovým krytem	s ochranou proti poranění nohou z oceli	brzdící patka
Technický popis strana		50	116	85	116	114
Dodatek k obj.čísle		-ELS	-FA	-XKA	-FS	FF 100-1 / FF 125-1
Dodává se pro		viz série PO...-ELS (strana 435)	Ø kola 75–200 mm	verze kuličkové ložisko (C) na vyžádání	kolo Ø 100–200 mm na vyžádání	Ø kola 100+125 mm

Série LEZ-PO

Kladky z ocelového plechu s čepem, s polyamidovým kolem



150–300 kg

Konzola: série LEZ

- ocelový plech, galvanicky zinkováno, modré chromátování, neobsahuje chrom VI
- dvouráde uložení kuliček v otočném věnci
- minimální vůle otočného věnce, lehký chod, vysoká životnost díky speciálnímu dynamickému nýtování otočného věnce
- ocelový zasouvací čep a středový čep jsou spolu sešroubovány a zajištěny

Kola: série PO

- jakostní polyamid 6, odolné proti prasknutí, tvrdost 70 Shore D, barva přírodně bílá

Další detaily:

- série konzol: strana 91
- brzdy: strana 112–113
- série kol: strana 343–344
- typy ložisek: strana 84–85

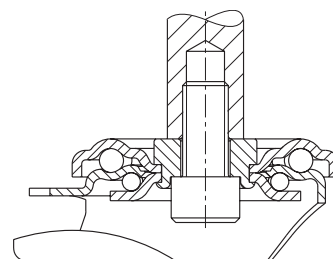

Otočné kladky	Otočné kladky s brzdou „stop-fix“	Ø kola [mm]	Šířka kola [mm]	Nosnost [kg]	Typ ložiska	Celková výška [mm]	Ø čepu [mm]	Délka čepu [mm]	Vyložení otočné kladky [mm]
LEZ-PO 75G	LEZ-PO 75G-FI	75	32	150	kluzné	100	20	50	38
LEZ-PO 80G	LEZ-PO 80G-FI	80	32	150	kluzné	102	20	50	38
LEZ-PO 100G	LEZ-PO 100G-FI	100	37	150	kluzné	125	20	50	36
LEZ-PO 125G	LEZ-PO 125G-FI	125	40	150	kluzné	150	20	50	38
LEZ-PO 150G-22	LEZ-PO 150G-22-FI	150	50	300	kluzné	190	22	60	54
LEZ-PO 150G-27	LEZ-PO 150G-27-FI	150	50	300	kluzné	190	27	60	54
LEZ-PO 160G-22	LEZ-PO 160G-22-FI	160	50	300	kluzné	195	22	60	54
LEZ-PO 160G-27	LEZ-PO 160G-27-FI	160	50	300	kluzné	195	27	60	54
LEZ-PO 200G-22	LEZ-PO 200G-22-FI	200	50	300	kluzné	235	22	60	54
LEZ-PO 200G-27	LEZ-PO 200G-27-FI	200	50	300	kluzné	235	27	60	54

Nerezové provedení viz strana 419

Varianty/příslušenství

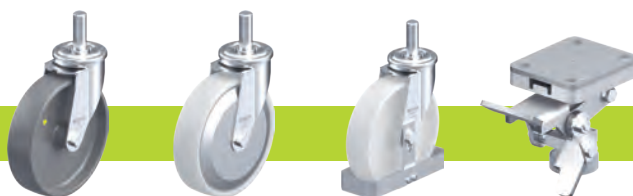

	v elektricky vodivém provedení, bezestopé šedé	s protivláknovým krytem, z ocelového plechu, pozinkováno	s ochranou proti poranění nohou z oceli	brzdící patka
Technický popis strana	50	116	116	114
Dodatek k obj.číslu	-ELS	-FA	-FS	FF 100-1 / FF 125-1
Dodává se pro	viz série PO...-ELS (strana 435)	všechny	kolo Ø 100–200 mm na vyžádání	Ø kola 100+125 mm

Série L-PO, B-PO, Ø kola 75–150 mm

Kladky z ocelového plechu, provedení pro středně těžké provedení, se základovou deskou na přišroubování, s polyamidovým kolem



200–400 kg

Konzola: série L/B

- ocelový plech, galvanicky zinkováno, modré chromátování, neobsahuje chrom VI

Otočná konzola:

- dvouřadé uložení kuliček v otočném věnci
- stabilní středový čep (od Ø kola 150 mm)
- těsnění otočného věnce
- minimální vůle otočného věnce, lehký chod, vysoká životnost díky speciálnímu dynamickému nýtování otočného věnce

Kola: série PO

- jakostní polyamid 6, odolné proti prasknutí, tvrdost 70 Shore D, barva přírodně bílá

Další detaily:

- série konzol: strana 91
- brzdy: strana 112–113
- série kol: strana 343–344
- typy ložisek: strana 84–85

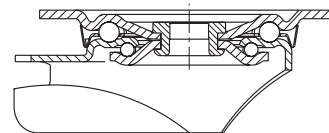

6

Otočné kladky	Pevné kladky	Otočné kladky s brzdou „stop-fix“	Ø kola [mm]	Šířka kola [mm]	Nosnost [kg]	Typ ložiska	Celková výška [mm]	Velikost základové desky [mm]	Vzdálenost otvorů na šrouby [mm]	Ø otvoru na šroub [mm]	Vyložení otočné kladky [mm]
L-PO 75G	B-PO 75G	L-PO 75G-FI	75	32	200	kluzné	100	100 x 85	80 x 60	9	38
L-PO 75R	B-PO 75R	L-PO 75R-FI	75	32	200	jehličkové	100	100 x 85	80 x 60	9	38
L-PO 80G	B-PO 80G	L-PO 80G-FI	80	32	220	kluzné	102	100 x 85	80 x 60	9	38
L-PO 80R	B-PO 80R	L-PO 80R-FI	80	32	220	jehličkové	102	100 x 85	80 x 60	9	38
L-PO 80KA	B-PO 80KA	L-PO 80KA-FI	80	32	220	kuličkové (C)	102	100 x 85	80 x 60	9	38
L-PO 100G	B-PO 100G	L-PO 100G-FI	100	37	250	kluzné	125	100 x 85	80 x 60	9	36
L-PO 100R	B-PO 100R	L-PO 100R-FI	100	37	250	jehličkové	125	100 x 85	80 x 60	9	36
L-PO 100KA	B-PO 100KA	L-PO 100KA-FI	100	37	250	kuličkové (C)	125	100 x 85	80 x 60	9	36
L-PO 125G	B-PO 125G	L-PO 125G-FI	125	40	250	kluzné	150	100 x 85	80 x 60	9	38
L-PO 125R	B-PO 125R	L-PO 125R-FI	125	40	250	jehličkové	150	100 x 85	80 x 60	9	38
L-PO 125KA	B-PO 125KA	L-PO 125KA-FI	125	40	250	kuličkové (C)	150	100 x 85	80 x 60	9	38
L-PO 150G	B-PO 150G	L-PO 150G-FI	150	50	400	kluzné	190	140 x 110	105 x 75–80	11	60
L-PO 150R	B-PO 150R	L-PO 150R-FI	150	50	400	jehličkové	190	140 x 110	105 x 75–80	11	60
L-PO 150K	B-PO 150K	L-PO 150K-FI	150	50	400	kuličkové	190	140 x 110	105 x 75–80	11	60

Další Ø kola viz následující strana
Nerezové provedení viz strana 420

Varianty/příslušenství



	v elektricky vodivém provedení, bezestopé šedé	s protivláknovým krytem, z ocelového plechu, pozinkováno	s brzdou „stop-top“	blokáce směru (volná) 1 × 360°	s nerezovým válečkovým ložiskem v náboji kola	s nerezovým kuličkovým ložiskem v náboji kola	s ochranou proti poranění nohou z oceli
Technický popis strana	50	116	112	115	84	84 / 85	116
Dodatek k obj.číslu	-ELS	-FA	-ST	viz *	-XR	-XK/-XKA	-FS
Dodává se pro	viz série PO...-ELS (strana 435)	všechny	všechny	Ø kola a rozměry základové desky viz*	všechna kola s válečkovými ložisky	všechna kola s kuličkovým ložiskem na vyžádání	Ø kola 100–150 mm

* RI-03.01 pro Ø kola 75, 100, 125 mm, RI-05.03 pro Ø kola 150 mm (Pouze pro otočné kladky bez brzdy, resp. pro otočné kladky s brzdou „stop-top“ na vyžádání)

Série L-PO, B-PO, BH-PO, Ø kola 160–250 mm

Kladky z ocelového plechu, provedení pro středně těžké provedení, se základovou deskou na přišroubování, s polyamidovým kolem



400–600 kg

Konzola: série L/B/BH

- ocelový plech, galvanicky zinkováno, modré chromátování, neobsahuje chrom VI

Otočná konzola:

- dvouřadé uložení kuliček v otočném věnci
- stabilní středový čep
- těsnění otočného věnce (výjimka: velikost základové desky 175 x 175 mm)
- minimální vůle otočného věnce, lehký chod, vysoká životnost díky speciálnímu dynamickému nýtování otočného věnce

Kola: série PO

- jakostní polyamid 6, odolné proti prasknutí, tvrdost 70 Shore D, barva přírodní bílá

Další detaily:

- série konzol: strana 91
- brzdy: strana 112–113
- série kol: strana 343–344
- typy ložisek: strana 84–85

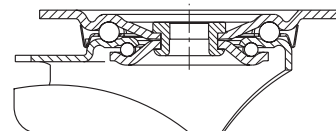

Otočné kladky	Pevné kladky	Otočné kladky s brzdou „stop-fix“	Ø kola [mm]	Šířka kola [mm]	Nosnost [kg]	Typ ložiska	Celková výška [mm]	Velikost základové desky [mm]	Vzdálenost otvorů na šrouby [mm]	Ø otvoru na šroub [mm]	Vyložení otočné kladky [mm]
L-PO 160G	B-PO 160G	L-PO 160G-FI	160	50	400	kluzné	195	140 x 110	105 x 75–80	11	60
L-PO 160R	B-PO 160R	L-PO 160R-FI	160	50	400	jehličkové	195	140 x 110	105 x 75–80	11	60
L-PO 160K	B-PO 160K	L-PO 160K-FI	160	50	400	kuličkové	195	140 x 110	105 x 75–80	11	60
L-PO 175G	B-PO 175G	L-PO 175G-FI	175	50	400	kluzné	213	140 x 110	105 x 75–80	11	60
L-PO 175R	B-PO 175R	L-PO 175R-FI	175	50	400	jehličkové	213	140 x 110	105 x 75–80	11	60
L-PO 175K	B-PO 175K	L-PO 175K-FI	175	50	400	kuličkové	213	140 x 110	105 x 75–80	11	60
L-PO 200G	B-PO 200G	L-PO 200G-FI	200	50	400	kluzné	235	140 x 110	105 x 75–80	11	65
L-PO 200R	B-PO 200R	L-PO 200R-FI	200	50	400	jehličkové	235	140 x 110	105 x 75–80	11	65
L-PO 200K	B-PO 200K	L-PO 200K-FI	200	50	400	kuličkové	235	140 x 110	105 x 75–80	11	65
L-PO 250G-3	BH-PO 250G	*	250	50	500	kluzné	295	140 x 110	105 x 75–80	11	77
L-PO 250K-3	BH-PO 250K	*	250	50	500	kuličkové	295	140 x 110	105 x 75–80	11	77
L-PO 250G	B-PO 250G	*	250	50	600	kluzné	295	175 x 175	140 x 140	15	70
			250	50	600	kluzné	295	220 x 120	190 x 75	15	–

* Varianta brzdy „stop-top“ viz varianty / příslušenství

Nerezové provedení viz strana 420

Varianty/příslušenství**



	v elektricky vodivém provedení, bezestopé šedé	s protivláknovým krytem, z ocelového plechu, pozinkováno	s brzdou „stop-top“	s centrální brzdou „central-stop“	s nerezovým válečkovým ložiskem v náboji kola	s nerezovým kuličkovým ložiskem v náboji kola	s ochranou proti poranění nohou z oceli
Technický popis strana	50	116	112	113	84	84	116
Dodatek k obj.číslu	-ELS	-FA	-ST	-CS11	-XR	-XK	-FS
Dodává se pro	viz série PO...-ELS (strana 435)	Ø kola 160–200 mm	všechny	Ø kola 160+200 mm	všechna kola s válečkovými ložisky	všechna kola s kuličkovým ložiskem na vyžádání	Ø kola 160–200 mm, kolo Ø 250 mm na vyžádání

** Další varianty / příslušenství: blokace směru (volná) 1 x 360°: RI-05.03 pro Ø kola 160–200 mm (pouze pro otočné kladky bez brzdy, resp. pro otočné kladky s brzdou „stop-top“ a „central-stop“ na vyžádání)

Série LK-PO, BK-PO, Ø kola 75–125x40 mm

Kladky z ocelového plechu, těžké provedení, se základovou deskou na přišroubování, s polyamidovým kolem



200–300 kg

Konzola: série LK/BK

- silný ocelový plech, galvanicky zinkováno, modré chromátování, neobsahuje chrom VI

Otočná konzola:

- dvouřadé uložení kuliček v otočném věnci
- těsnění otočného věnce
- minimální vůle otočného věnce, lehký chod, vysoká životnost díky speciálnímu dynamickému nýtování otočného věnce

Kola: série PO

- jakostní polyamid 6, odolné proti prasknutí, tvrdost 70 Shore D, barva přírodně bílá

Další detaily:

- série konzol: strana 92
- brzdy: strana 112–113
- série kol: strana 343–344
- typy ložisek: strana 84–85

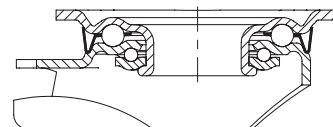

6

Otočné kladky	Pevné kladky	Otočné kladky s brzdou „stop-fix“	Ø kola [mm]	Šířka kola [mm]	Nosnost [kg]	Typ ložiska	Celková výška [mm]	Velikost základové desky [mm]	Vzdálenost otvorů na šrouby [mm]	Ø otvoru na šroub [mm]	Vyložení otočné kladky [mm]
LK-PO 75G	BK-PO 75G	LK-PO 75G-FI	75	32	200	kluzné	108	100 x 85	80 x 60	9	40
LK-PO 75R	BK-PO 75R	LK-PO 75R-FI	75	32	200	jehličkové	108	100 x 85	80 x 60	9	40
LK-PO 82G	BK-PO 82G	LK-PO 82G-FI	80	37	230	kluzné	110	100 x 85	80 x 60	9	40
LK-PO 82R	BK-PO 82R	LK-PO 82R-FI	80	37	230	jehličkové	110	100 x 85	80 x 60	9	40
LK-PO 82K	BK-PO 82K	LK-PO 82K-FI	80	37	250	kuličkové	110	100 x 85	80 x 60	9	40
LK-PO 100G-1	BK-PO 100G-1	LK-PO 100G-1-FI	100	37	280	kluzné	130	100 x 85	80 x 60	9	45
LK-PO 100R-1	BK-PO 100R-1	LK-PO 100R-1-FI	100	37	280	jehličkové	130	100 x 85	80 x 60	9	45
LK-PO 100KA-1	BK-PO 100KA-1	LK-PO 100KA-1-FI	100	37	280	kuličkové (C)	130	100 x 85	80 x 60	9	45
LK-PO 100G-3	BK-PO 100G-3	LK-PO 100G-3-FI	100	37	280	kluzné	130	140 x 110	105 x 75–80	11	45
LK-PO 100R-3	BK-PO 100R-3	LK-PO 100R-3-FI	100	37	280	jehličkové	130	140 x 110	105 x 75–80	11	45
LK-PO 100KA-3	BK-PO 100KA-3	LK-PO 100KA-3-FI	100	37	280	kuličkové (C)	130	140 x 110	105 x 75–80	11	45
LK-PO 125G-1	BK-PO 125G-1	LK-PO 125G-1-FI	125	40	300	kluzné	155	100 x 85	80 x 60	9	48
LK-PO 125R-1	BK-PO 125R-1	LK-PO 125R-1-FI	125	40	300	jehličkové	155	100 x 85	80 x 60	9	48
LK-PO 125KA-1	BK-PO 125KA-1	LK-PO 125KA-1-FI	125	40	300	kuličkové (C)	155	100 x 85	80 x 60	9	48
LK-PO 125G-3	BK-PO 125G-3	LK-PO 125G-3-FI	125	40	300	kluzné	155	140 x 110	105 x 75–80	11	48
LK-PO 125R-3	BK-PO 125R-3	LK-PO 125R-3-FI	125	40	300	jehličkové	155	140 x 110	105 x 75–80	11	48
LK-PO 125KA-3	BK-PO 125KA-3	LK-PO 125KA-3-FI	125	40	300	kuličkové (C)	155	140 x 110	105 x 75–80	11	48

Další Ø kola viz následující strana

Varianty/příslušenství



	v elektricky vodivém provedení, bezestopé šedé	s protivláknovým krytem, z ocelového plechu, pozinkováno	s brzdou „stop-top“	blokáce směru (volná) 1 × 360°	s nerezovým válečkovým ložiskem v náboji kola	s nerezovým kuličkovým ložiskem v náboji kola
Technický popis strana	50	116	112	115	84	84 / 85
Dodatek k obj.číslu	-ELS	-FA	-ST	viz *	-XR	-XK/-XKA
Dodává se pro	viz série PO...-ELS (strana 435)	všechny	všechny	Ø kola a rozměry základové desky viz*	všechna kola s válečkovými ložisky	všechna kola s kuličkovým ložiskem na vyžádání

* RI-05.01 pro Ø kola 75–125 mm se základovou deskou 100x85 mm, RI-03.03 pro Ø kola 100–125 mm se základovou deskou 140x110 mm (Pouze pro otočné kladky bez brzdy, resp. pro otočné kladky s brzdou „stop-top“ na vyžádání)

Série LK-PO, BH-PO, Ø kola 125x50–200 mm

Kladky z ocelového plechu, těžké provedení, se základovou deskou na přišroubování, s polyamidovým kolem



400–600 kg

Konzola: série LK/BH

- silný ocelový plech, galvanicky zinkováno, modré chromátování, neobsahuje chrom VI

Otočná konzola:

- dvouřadé uložení kuliček v otočném věnci
- stabilní středový čep
- těsnění otočného věnce
- minimální vůle otočného věnce, lehký chod, vysoká životnost díky speciálnímu dynamickému nýtování otočného věnce

Kola: série PO

- jakostní polyamid 6, odolné proti prasknutí, tvrdost 70 Shore D, barva přírodně bílá

Další detaily:

- série konzol: strana 92
- brzdy: strana 112–113
- série kol: strana 343–344
- typy ložisek: strana 84–85

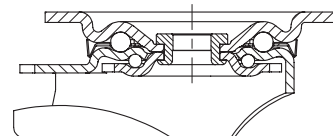

Otočné kladky	Pevné kladky	Otočné kladky s brzdou „stop-fix“	Ø kola [mm]	Šířka kola [mm]	Nosnost [kg]	Typ ložiska	Celková výška [mm]	Velikost základové desky [mm]	Vzdálenost otvorů na šrouby [mm]	Ø otvoru na šroub [mm]	Vyložení otočné kladky [mm]
LK-PO 127R	BH-PO 127R	LK-PO 127R-FI	125	50	400	jehličkové	170	140 x 110	105 x 75–80	11	55
LK-PO 127K	BH-PO 127K	LK-PO 127K-FI	125	50	400	kuličkové	170	140 x 110	105 x 75–80	11	55
LK-PO 150G	BH-PO 150G	LK-PO 150G-FI	150	50	400	kluzné	197	140 x 110	105 x 75–80	11	60
LK-PO 150K	BH-PO 150K	LK-PO 150K-FI	150	50	400	kuličkové	197	140 x 110	105 x 75–80	11	60
LK-PO 160G	BH-PO 160G	LK-PO 160G-FI	160	50	450	kluzné	202	140 x 110	105 x 75–80	11	60
LK-PO 160K	BH-PO 160K	LK-PO 160K-FI	160	50	450	kuličkové	202	140 x 110	105 x 75–80	11	60
LK-PO 175G	BH-PO 175G	LK-PO 175G-FI	175	50	500	kluzné	220	140 x 110	105 x 75–80	11	65
LK-PO 175K	BH-PO 175K	LK-PO 175K-FI	175	50	500	kuličkové	220	140 x 110	105 x 75–80	11	65
LK-PO 200G	BH-PO 200G	LK-PO 200G-FI	200	50	600	kluzné	245	140 x 110	105 x 75–80	11	62
LK-PO 200K	BH-PO 200K	LK-PO 200K-FI	200	50	600	kuličkové	245	140 x 110	105 x 75–80	11	62

6

Varianty/příslušenství *



	v elektricky vodivém provedení, bezestopě šedé	s protivláknovým krytem, z ocelového plechu, pozinkováno	s brzdou „stop-top“	s brzdou „ideal-stop“ celková výška +17 mm	blokace směru (volná) 1 × 360°	s nerezovým kuličkovým ložiskem v náboji kola	s ochranou proti poranění nohou z oceli
Technický popis strana	50	116	112	112	115	84	116
Dodatek k obj.čísle	-ELS	-FA	-ST	-IS	RI-05.03	-XK	-FS
Dodává se pro	viz série PO...-ELS (strana 435)	všechny	všechny	Ø kola 125x50, 160, 200 mm**	všechny***	všechna kola s kuličkovým ložiskem na vyžádání	na vyžádání

* Další varianty / příslušenství: nerezové jehličkové ložisko (-XR), k dispozici pro Ø kola 125 mm (technický popis na straně 84)

** Vhodná plastová vyrovnávací deska k vyrovnání celkové výšky pro otočné a pevné kladky bez brzd „ideal-stop“: objednávací číslo AP3-17

*** Pouze pro otočné kladky bez brzd, resp. pro otočné kladky s brzdou „stop-top“ na vyžádání

Série LH-PO, BH-PO

Kladky z ocelového plechu, provedení pro vysoké zatížení, se základovou deskou na přišroubování, s polyamidovým kolem



230–900 kg

Konzola: série LH/BH

- silný ocelový plech, galvanicky zinkováno, modré chromátování, neobsahuje chrom VI
- těžká vidlice a základová deska

Otočná konzola:

- dvouřadé uložení kuliček v otočném věnci
- velice stabilní středový čep, zašroubovaný a zajištěný
- díky čtyřem speciálně tvarovaným kaleným ložiskovým šálkům obzvláště odolná vůči rázům a nárazům

Kola: série PO

- jakostní polyamid 6, odolné proti prasknutí, tvrdost 70 Shore D, barva přírodně bílá

Další detaily:

- série konzol: strana 92
- brzdy: strana 112–113
- série kol: strana 343–344
- typy ložisek: strana 84–85

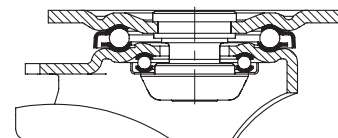

6

Otočné kladky	Pevné kladky	Otočné kladky s brzdou „stop-fix“	Ø kola [mm]	Šířka kola [mm]	Nosnost [kg]	Typ ložiska	Celková výška [mm]	Velikost základové desky [mm]	Vzdálenost otvorů na šrouby [mm]	Ø otvoru na šroub [mm]	Vyložení otočné kladky [mm]
LH-PO 82G	BH-PO 82G	LH-PO 82G-FI	80	37	230	kluzné	120	100 x 85	80 x 60	9	45
LH-PO 82K	BH-PO 82K	LH-PO 82K-FI	80	37	250	kuličkové	120	100 x 85	80 x 60	9	45
LH-PO 100G-1	BH-PO 100G-1	LH-PO 100G-1-FI	100	37	280	kluzné	140	100 x 85	80 x 60	9	45
LH-PO 100KA-1	BH-PO 100KA-1	LH-PO 100KA-1-FI	100	37	280	kuličkové (C)	140	100 x 85	80 x 60	9	45
LH-PO 100G-3	BH-PO 100G-3	LH-PO 100G-3-FI	100	37	280	kluzné	140	140 x 110	105 x 75–80	11	45
LH-PO 100KA-3	BH-PO 100KA-3	LH-PO 100KA-3-FI	100	37	280	kuličkové (C)	140	140 x 110	105 x 75–80	11	45
LH-PO 125G-1	BH-PO 125G-1	LH-PO 125G-1-FI	125	40	300	kluzné	165	100 x 85	80 x 60	9	45
LH-PO 125KA-1	BH-PO 125KA-1	LH-PO 125KA-1-FI	125	40	300	kuličkové (C)	165	100 x 85	80 x 60	9	45
LH-PO 125G-3	BH-PO 125G-3	LH-PO 125G-3-FI	125	40	300	kluzné	165	140 x 110	105 x 75–80	11	45
LH-PO 125KA-3	BH-PO 125KA-3	LH-PO 125KA-3-FI	125	40	300	kuličkové (C)	165	140 x 110	105 x 75–80	11	45
LH-PO 127K	BH-PO 127K	LH-PO 127K-FI	125	50	400	kuličkové	170	140 x 110	105 x 75–80	11	55
LH-PO 150G	BH-PO 150G	LH-PO 150G-FI	150	50	400	kluzné	197	140 x 110	105 x 75–80	11	65
LH-PO 150K	BH-PO 150K	LH-PO 150K-FI	150	50	400	kuličkové	197	140 x 110	105 x 75–80	11	65
LH-PO 160G	BH-PO 160G	LH-PO 160G-FI	160	50	450	kluzné	202	140 x 110	105 x 75–80	11	65
LH-PO 160K	BH-PO 160K	LH-PO 160K-FI	160	50	450	kuličkové	202	140 x 110	105 x 75–80	11	65
LH-PO 175G	BH-PO 175G	LH-PO 175G-FI	175	50	500	kluzné	220	140 x 110	105 x 75–80	11	67
LH-PO 175K	BH-PO 175K	LH-PO 175K-FI	175	50	500	kuličkové	220	140 x 110	105 x 75–80	11	67
LH-PO 200G	BH-PO 200G	LH-PO 200G-FI	200	50	600	kluzné	245	140 x 110	105 x 75–80	11	70
LH-PO 200K	BH-PO 200K	LH-PO 200K-FI	200	50	600	kuličkové	245	140 x 110	105 x 75–80	11	70
LH-PO 250G	BH-PO 250G	*	250	50	900	kluzné	295	140 x 110	105 x 75–80	11	82
LH-PO 250K	BH-PO 250K	*	250	50	900	kuličkové	295	140 x 110	105 x 75–80	11	82

* Varianta brzdy „stop-top“ viz varianty / příslušenství

Varianty/příslušenství**



	v elektricky vodivém provedení, bezestopé šedé	s protivláknovým krytem, z ocelového plechu, pozinkováno	s brzdou „stop-top“	s centrální brzdou „central-stop“	s brzdou „ideal-stop“ celková výška +17 mm	blokace směru (volná) 1 × 360°	s ochranou proti poranění nohou z oceli
Technický popis strana	50	116	112	113	112	115	116
Dodatek k obj.číslu	-ELS	-FA	-ST	-CS13	-IS	viz ****	-FS
Dodává se pro	viz série PO...-ELS (strana 435)	Ø kola 80–200 mm	všechny	Ø kola 160, 200 mm	Ø kola 160, 200 mm***	Ø kola a rozměry základové desky viz****	Ø kola 100–250 mm

** Další varianty / příslušenství: 1. nerezové kuličkové ložisko v náboji kola (-XK / -XKA), k dispozici na vyžádání (technický popis viz str. 84 / 85)

*** Vhodná plastová vyrovnávací deska k vyrovnávání celkové výšky pro otočné a pevné kladky bez brzdy „ideal-stop“: **objednací číslo AP3-17**

**** **RI-04.01** pro Ø kola 80–125 mm se základovou deskou 100x85 mm, **RI-04.03** pro Ø kola 100–125x40 mm se základovou deskou 140x110 mm, **RI-05.03** pro Ø kola 125x50–200 mm (Pouze pro otočné kladky bez brzdy, resp. pro otočné kladky s brzdou „stop-top“ a „central-stop“ na vyžádání)

Série LUH-PO, BH-PO

Kladky z ocelového plechu, provedení pro vysoké zatížení, uzavřené, se základovou deskou na přišroubování, s polyamidovým kolem



400–600 kg

Konzola: série LUH/BH

- silný ocelový plech, galvanicky zinkováno, modré chromátování, neobsahuje chrom VI

Otočná konzola:

- čtyřbodové uložení kuliček pro nejvyšší zatížení
- uzavřený, utěsněný otočný věnec
- díky čtyřem speciálně tvarovaným kaleným ložiskovým šálkům obzvláště odolná vůči rázům a nárazům

Kola: série PO

- jakostní polyamid 6, odolné proti prasknutí, tvrdost 70 Shore D, barva přírodně bílá

Další detaily:

- série konzol: strana 93
- brzdy: strana 112–113
- série kol: strana 343–344
- typy ložisek: strana 84–85

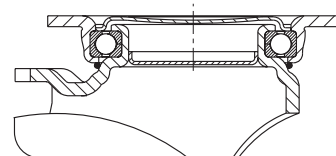

Otočné kladky	Pevné kladky	Otočné kladky s brzdou „stop-fix“	Ø kola [mm]	Šířka kola [mm]	Nosnost [kg]	Typ ložiska	Celková výška [mm]	Velikost základové desky [mm]	Vzdálenost otvorů na šrouby [mm]	Ø otvoru na šroub [mm]	Vyložení otočné kladky [mm]
LUH-PO 127K	BH-PO 127K	LUH-PO 127K-FI	125	50	400	kuličkové	170	140 x 110	105 x 75–80	11	55
LUH-PO 150G	BH-PO 150G	LUH-PO 150G-FI	150	50	400	kluzné	197	140 x 110	105 x 75–80	11	61
LUH-PO 150K	BH-PO 150K	LUH-PO 150K-FI	150	50	400	kuličkové	197	140 x 110	105 x 75–80	11	61
LUH-PO 160G	BH-PO 160G	LUH-PO 160G-FI	160	50	450	kluzné	202	140 x 110	105 x 75–80	11	61
LUH-PO 160K	BH-PO 160K	LUH-PO 160K-FI	160	50	450	kuličkové	202	140 x 110	105 x 75–80	11	61
LUH-PO 200G	BH-PO 200G	LUH-PO 200G-FI	200	50	600	kluzné	245	140 x 110	105 x 75–80	11	63
LUH-PO 200K	BH-PO 200K	LUH-PO 200K-FI	200	50	600	kuličkové	245	140 x 110	105 x 75–80	11	63

6

Varianty/příslušenství



	v elektricky vodivém provedení, bezestopé šedé	s protivláknovým krytem, z ocelového plechu, pozinkováno	blokace směru (volná) 1 × 360°	s nerezovým kuličkovým ložiskem v náboji kola	s ochranou proti poranění nohou z oceli
Technický popis strana	50	116	115	84	116
Dodatek k obj.číslu	-ELS	-FA	RI-05.03	-XK	-FS
Dodává se pro	viz série PO...-ELS (strana 435)	všechny	všechny*	na vyžádání	na vyžádání

* Pouze pro otočné kladky bez brzdy

Série LO-PO, BO-PO

Kladky ze svařované oceli pro vysoké zatížení s polyamidovým kolem



400–1 000 kg

Konzola: série LO/BO

- solidní ocelová svařovaná konstrukce, galvanicky zinkováno, modré chromátování, neobsahuje chrom VI

Otočná konzola:

- dvouřadé uložení kuliček v otočném věnci
- dodatečně zesíleno díky **čtyřem speciálně tvarovaným kaleným ložiskovým šálkům**
- svařovaný, velice stabilní středový čep, zašroubovaný a zajištěný
- těsnění otočného věnce pomocí labyrintové konstrukce
- maznička

Kola: série PO

- jakostní polyamid 6, odolné proti prasknutí, tvrdost 70 Shore D, barva přírodní bílá

Další detaily:

- série konzol: strana 93
- brzdy: strana 112–113
- série kol: strana 343–344
- typy ložisek: strana 84–85

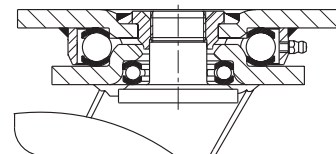

6

Otočné kladky	Pevné kladky	Otočné kladky s brzdou „stop-top“	Ø kola [mm]	Šířka kola [mm]	Nosnost [kg]	Typ ložiska	Celková výška [mm]	Velikost základové desky [mm]	Vzdálenost otvorů na šrouby [mm]	Ø otvoru na šroub [mm]	Vyložení otočné kladky [mm]
LO-PO 127K	BO-PO 127K	LO-PO 127K-ST	125	50	400	kuličkové	170	140 x 110	105 x 75–80	11	55
LO-PO 150G	BO-PO 150G	LO-PO 150G-ST	150	50	400	kluzné	200	140 x 110	105 x 75–80	11	55
LO-PO 150K	BO-PO 150K	LO-PO 150K-ST	150	50	400	kuličkové	200	140 x 110	105 x 75–80	11	55
LO-PO 160G	BO-PO 160G	LO-PO 160G-ST	160	50	450	kluzné	205	140 x 110	105 x 75–80	11	55
LO-PO 160K	BO-PO 160K	LO-PO 160K-ST	160	50	450	kuličkové	205	140 x 110	105 x 75–80	11	55
LO-PO 200G	BO-PO 200G	LO-PO 200G-ST	200	50	600	kluzné	245	140 x 110	105 x 75–80	11	60
LO-PO 200K	BO-PO 200K	LO-PO 200K-ST	200	50	600	kuličkové	245	140 x 110	105 x 75–80	11	60
LO-PO 250G	BO-PO 250G	LO-PO 250G-ST	250	50	1 000	kluzné	295	140 x 110	105 x 75–80	11	70
LO-PO 250K	BO-PO 250K	LO-PO 250K-ST	250	50	1 000	kuličkové	295	140 x 110	105 x 75–80	11	70

Varianty/příslušenství



	s elektricky vodivým provedení, bezestopé šedé	s blokáci směru 4 × 90°	s nerezovým kuličkovým ložiskem v náboji kola	s ochranou proti poranění nohou z oceli	brzdící patka
Technický popis strana	50	115	84	116	114
Dodatek k obj.číslu	-ELS	-RI4	-XK	-FS	FF 125 / 150 / 160 / 200
Dodává se pro	viz série PO...-ELS (strana 435)	Ø kola 125–200 mm	na vyžádání	na vyžádání	Ø kola 125–200 mm

Série SPO, Ø kola 75–160 mm

Polyamidová kola pro vysoké zatížení

300–850 kg

Tvrdość běhounu

70 Shore D

Ochrana jízdního povrchu / jízdní hluk

uspokojivě

Valivý odpor

vynikající

Odolnost proti opotřebení

dobře



Kola:

- jakostní polyamid 6, odolné proti prasknutí, tvrdost 70 Shore D
- velice robustní, provedení pro vysoké zatížení
- velice malý valivý a smykový odpor
- lehký chod na hladkém povrchu
- vysoká otěrvzdornost
- barva přírodně bílá

Další vlastnosti:

- vysoká chemická odolnost vůči mnoha agresivním látkám
- teplotní odolnost: -20 °C až +80 °C, snížená nosnost při teplotách nad +35 °C

Další detaily:

- série kol: strana 69
- běhoun: strana 57
- typy ložisek: strana 84–85
- chemická odolnost: strana 51

Kola	Ø kola (D) [mm]	Šířka kola (T2) [mm]	Nosnost [kg]	Typ ložiska	Ø otvoru pro osu (d) [mm]	Délka náboje (T1) [mm]
SPO 75/12G	75	32	300	kluzné	12	35
SPO 75/15-45G	75	32	300	kluzné	15	45
SPO 75/15G	75	32	300	kluzné	15	35
SPO 75/15K	75	32	300	kuličkové	15	35
SPO 80/15G	80	37	350	kluzné	15	45
SPO 80/15K	80	37	350	kuličkové	15	45
SPO 82/20K	80	70	650	kuličkové	20	70
SPO 100/15G	100	37	500	kluzné	15	45
SPO 100/15K	100	37	500	kuličkové	15	45
SPO 125/15G	125	40	700	kluzné	15	45
SPO 125/20G	125	40	700	kluzné	20	45
SPO 125/15K	125	40	700	kuličkové	15	45
SPO 125/20K	125	40	700	kuličkové	20	45
SPO 127/20G	125	50	750	kluzné	20	60
SPO 127/20K	125	50	750	kuličkové	20	60
SPO 150/20G	150	50	800	kluzné	20	60
SPO 150/20K	150	50	800	kuličkové	20	60
SPO 150/25K	150	50	800	kuličkové	25	60
SPO 160/20G	160	50	850	kluzné	20	60
SPO 160/20K	160	50	850	kuličkové	20	60
SPO 160/25K	160	50	850	kuličkové	25	60

Další Ø kola viz následující strana

Varianty/příslušenství



	s mazničkou	s nerezovým kuličkovým ložiskem v náboji kola
Technický popis strana		84
Dodatek k obj.čísle	-NI	-XK
Dodává se pro	na vyžádání	na vyžádání*

* U některých rozměrů snížená nosnost

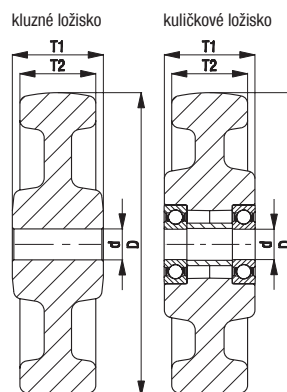

Série SPO, Ø kola 175–250 mm

Polyamidová kola pro vysoké zatížení

1 000–2 000 kg

Tvrdość běhounu

70 Shore D

Ochrana jízdního povrchu / jízdní hluk

uspokojivě

Valivý odpor

vynikající

Odolnost proti opotřebení

dobře



Kola:

- jakostní polyamid 6, odolné proti prasknutí, tvrdost 70 Shore D
- velice robustní, provedení pro vysoké zatížení
- velice malý valivý a smykový odpor
- lehký chod na hladkém povrchu
- vysoká otěruvzdornost
- barva přírodně bílá

Další vlastnosti:

- vysoká chemická odolnost vůči mnoha agresivním látkám
- teplotní odolnost: -20 °C až +80 °C, snížená nosnost při teplotách nad +35 °C

Další detaily:

- série kol: strana 69
- běhoun: strana 57
- typy ložisek: strana 84–85
- chemická odolnost: strana 51

Kola	Ø kola (D) [mm]	Šířka kola (T2) [mm]	Nosnost [kg]	Typ ložiska	Ø otvoru pro osu (d) [mm]	Délka náboje (T1) [mm]
SPO 175/20G	175	50	1 000	kluzné	20	60
SPO 175/20K	175	50	1 000	kuličkové	20	60
SPO 175/25K	175	50	1 000	kuličkové	25	60
SPO 201/20G	200	50	1 000	kluzné	20	60
SPO 200/20G *	200	50	1 500	kluzné	20	60
SPO 200/25G *	200	50	1 500	kluzné	25	60
SPO 201/20K	200	50	1 000	kuličkové	20	60
SPO 200/20K *	200	50	1 250	kuličkové	20	60
SPO 200/25K *	200	50	1 500	kuličkové	25	60
SPO 200/30K *	200	50	1 500	kuličkové	30	60
SPO 251/25G	250	50	1 500	kluzné	25	60
SPO 251/25K	250	50	1 500	kuličkové	25	60
SPO 250/25G **	250	65	2 000	kluzné	25	70
SPO 250/25K *	250	65	2 000	kuličkové	25	65
SPO 250/30K *	250	65	2 000	kuličkové	30	65
SPO 250/35K *	250	65	2 000	kuličkové	35	65

* Provedení pro extra vysoké zatížení

** Zkouška nosnosti podle DIN 12532 s prodlouženými přestávkami, aby nedošlo k tepelnému přetěžování

6

Varianty/příslušenství



	s mazničkou	s nerezovým kuličkovým ložiskem v náboji kola
Technický popis strana		84
Dodatek k obj.čísle	-NI	-XK
Dodává se pro	na vyžádání	na vyžádání***

*** U některých rozměrů snížená nosnost

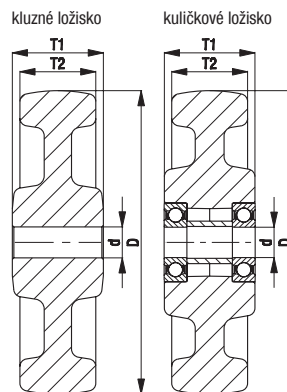

Série LK-SPO, BK-SPO, Ø kola 75–125x40 mm

Kladky z ocelového plechu, těžké provedení, se základovou deskou na přišroubování, s polyamidovým kolem pro vysoké zatížení



300–350 kg

Konzola: série LK/BK

- silný ocelový plech, galvanicky zinkováno, modré chromátování, neobsahuje chrom VI

Otočná konzola:

- dvouřadé uložení kuliček v otočném věnci
- těsnění otočného věnce
- minimální vůle otočného věnce, lehký chod, vysoká životnost díky speciálnímu dynamickému nýtování otočného věnce

Kola: série SPO

- jakostní polyamid 6, odolné proti prasknutí, tvrdost 70 Shore D, velice robustní, provedení pro vysoké zatížení, barva přírodně bílá

Další detaily:

- série konzol: strana 92
- brzdy: strana 112–113
- série kol: strana 355–356
- typy ložisek: strana 84–85

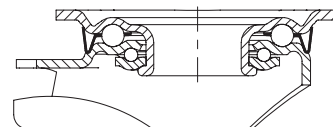

Otočné kladky	Pevné kladky	Otočné kladky s brzdou „stop-fix“	Ø kola [mm]	Šířka kola [mm]	Nosnost [kg]	Typ ložiska	Celková výška [mm]	Velikost základové desky [mm]	Vzdálenost otvorů na šrouby [mm]	Ø otvoru na šroub [mm]	Vyložení otočné kladky [mm]
LK-SPO 75G	BK-SPO 75G	LK-SPO 75G-FI	75	32	300	kluzné	108	100 x 85	80 x 60	9	40
LK-SPO 75K	BK-SPO 75K	LK-SPO 75K-FI	75	32	300	kuličkové	108	100 x 85	80 x 60	9	40
LK-SPO 80G	BK-SPO 80G	LK-SPO 80G-FI	80	37	350	kluzné	110	100 x 85	80 x 60	9	40
LK-SPO 80K	BK-SPO 80K	LK-SPO 80K-FI	80	37	350	kuličkové	110	100 x 85	80 x 60	9	40
LK-SPO 100G-1	BK-SPO 100G-1	LK-SPO 100G-1-FI	100	37	350	kluzné	130	100 x 85	80 x 60	9	45
LK-SPO 100K-1	BK-SPO 100K-1	LK-SPO 100K-1-FI	100	37	350	kuličkové	130	100 x 85	80 x 60	9	45
LK-SPO 100G-3	BK-SPO 100G-3	LK-SPO 100G-3-FI	100	37	350	kluzné	130	140 x 110	105 x 75–80	11	45
LK-SPO 100K-3	BK-SPO 100K-3	LK-SPO 100K-3-FI	100	37	350	kuličkové	130	140 x 110	105 x 75–80	11	45
LK-SPO 125G-1	BK-SPO 125G-1	LK-SPO 125G-1-FI	125	40	350	kluzné	155	100 x 85	80 x 60	9	48
LK-SPO 125K-1	BK-SPO 125K-1	LK-SPO 125K-1-FI	125	40	350	kuličkové	155	100 x 85	80 x 60	9	48
LK-SPO 125G-3	BK-SPO 125G-3	LK-SPO 125G-3-FI	125	40	350	kluzné	155	140 x 110	105 x 75–80	11	48
LK-SPO 125K-3	BK-SPO 125K-3	LK-SPO 125K-3-FI	125	40	350	kuličkové	155	140 x 110	105 x 75–80	11	48

Další Ø kola viz následující strana

Nerezové provedení viz strana 421

Varianty/příslušenství



	s protivláknovým krytem, z ocelového plechu, pozinkováno	s brzdou „stop-top“	s brzdou „ideal-stop“ celková výška +17 mm	s blokací směru (volná) 1 x 360°	s nerezovým kuličkovým ložiskem v náboji kola
Technický popis strana	116	112	112	115	84
Dodatek k obj.číslu	-FA	-ST	-IS	viz **	-XK
Dodává se pro	všechny	všechny	Ø kola 125 mm se základovou deskou 140x110 mm*	Ø kola a rozměry základové desky viz**	na vyžádání***

* Vhodná plastová vyrovnávací deska k vyrovnání celkové výšky pro otočné a pevné kladky bez brzdy „ideal-stop“: **objednací číslo AP3-17**

** **RI-05.01** pro Ø kola 75–125 mm se základovou deskou 100x85 mm, **RI-03.03** pro Ø kola 100–125 mm se základovou deskou 140x110 mm (Pouze pro otočné kladky bez brzdy, resp. pro otočné kladky s brzdou „stop-top“ na vyžádání)

*** U některých rozměrů snižená nosnost

Série LK-SPO, BH-SPO, Ø kola 125x50–200 mm

Kladky z ocelového plechu, těžké provedení, se základovou deskou na přišroubování, s polyamidovým kolem pro vysoké zatížení



600 kg

Konzola: série LK/BH

- silný ocelový plech, galvanicky zinkováno, modré chromátování, neobsahuje chrom VI

Otočná konzola:

- dvouřadé uložení kuliček v otočném věnci
- stabilní středový čep
- těsnění otočného věnce
- minimální vůle otočného věnce, lehký chod, vysoká životnost díky speciálnímu dynamickému nýtování otočného věnce

Kola: série SPO

- jakostní polyamid 6, odolné proti prasknutí, tvrdost 70 Shore D, velice robustní, provedení pro vysoké zatížení, barva přírodně bílá

Daší detaily:

- série konzol: strana 92
- brzdy: strana 112–113
- série kol: strana 355–356
- typy ložisek: strana 84–85

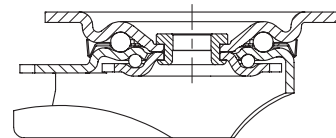

6

Otočné kladky	Pevné kladky	Otočné kladky s brzdou „stop-fix“	Ø kola [mm]	Šířka kola [mm]	Nosnost [kg]	Typ ložiska	Celková výška [mm]	Velikost základové desky [mm]	Vzdálenost otvorů na šrouby [mm]	Ø otvoru na šroub [mm]	Vyložení otočné kladky [mm]
LK-SPO 127G	BH-SPO 127G	LK-SPO 127G-FI	125	50	600	kluzné	170	140 x 110	105 x 75–80	11	55
LK-SPO 127K	BH-SPO 127K	LK-SPO 127K-FI	125	50	600	kuličkové	170	140 x 110	105 x 75–80	11	55
LK-SPO 150G	BH-SPO 150G	LK-SPO 150G-FI	150	50	600	kluzné	197	140 x 110	105 x 75–80	11	60
LK-SPO 150K	BH-SPO 150K	LK-SPO 150K-FI	150	50	600	kuličkové	197	140 x 110	105 x 75–80	11	60
LK-SPO 160G	BH-SPO 160G	LK-SPO 160G-FI	160	50	600	kluzné	202	140 x 110	105 x 75–80	11	60
LK-SPO 160K	BH-SPO 160K	LK-SPO 160K-FI	160	50	600	kuličkové	202	140 x 110	105 x 75–80	11	60
LK-SPO 175G	BH-SPO 175G	LK-SPO 175G-FI	175	50	600	kluzné	220	140 x 110	105 x 75–80	11	65
LK-SPO 175K	BH-SPO 175K	LK-SPO 175K-FI	175	50	600	kuličkové	220	140 x 110	105 x 75–80	11	65
LK-SPO 200G *	BH-SPO 200G *	LK-SPO 200G-FI *	200	50	600	kluzné	245	140 x 110	105 x 75–80	11	62
LK-SPO 201G	BH-SPO 201G	LK-SPO 201G-FI	200	50	600	kluzné	245	140 x 110	105 x 75–80	11	62
LK-SPO 200K *	BH-SPO 200K *	LK-SPO 200K-FI *	200	50	600	kuličkové	245	140 x 110	105 x 75–80	11	62
LK-SPO 201K	BH-SPO 201K	LK-SPO 201K-FI	200	50	600	kuličkové	245	140 x 110	105 x 75–80	11	62

* Provedení kola pro extra vysoké zatížení

Nerezové provedení viz strana 421

Varianty/příslušenství



	s protivláknovým krytem, z ocelového plechu, pozinkováno	s brzdou „stop-top“	s brzdou „ideal-stop“ celková výška +17 mm	blokáce směru (volná) 1 × 360°	s nerezovým kuličkovým ložiskem v náboji kola	s ochranou proti poranění nohou z oceli
Technický popis strana	116	112	112	115	84	116
Dodatek k obj.čísle	-FA	-ST	-IS	RI-05.03	-XK	-FS
Dodává se pro	všechny	všechny	Ø kola 125, 160, 200 mm**	všechny***	na vyžádání****	na vyžádání

** Vhodná plastová vyrovnávací deska k vyrovnání celkové výšky pro otočné a pevné kladky bez brzdy „ideal-stop“: **objednací číslo AP3-17**

*** Pouze pro otočné kladky bez brzdy, resp. pro otočné kladky s brzdou „stop-top“ na vyžádání

**** U některých rozměrů snížená nosnost

Série LKR-SPO

Kladky z ocelového plechu, těžké provedení, s hřbetním otvorem, s polyamidovým kolem pro vysoké zatížení



300–350 kg

Konzola: série LKR

- silný ocelový plech, galvanicky zinkováno, modré chromátování, neobsahuje chrom VI
- dvouráde uložení kuliček v otočném věnci
- stabilní středový čep
- minimální vůle otočného věnce, lehký chod, vysoká životnost díky speciálnímu dynamickému nýtování otočného věnce

Kola: série SPO

- jakostní polyamid 6, odolné proti prasknutí, tvrdost 70 Shore D, velice robustní, provedení pro vysoké zatížení, barva přírodní bílá

Další detaily:

- série konzol: strana 92
- brzdy: strana 112–113
- série kol: strana 355–356
- typy ložisek: strana 84–85

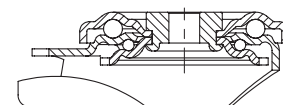

Otočné kladky	Otočné kladky s brzdou „stop-fix“	Ø kola [mm]	Šířka kola [mm]	Nosnost [kg]	Typ ložiska	Celková výška [mm]	Ø desky [mm]	Ø hřbetního otvoru [mm]	Vyložení otočné kladky [mm]
LKR-SPO 75G	LKR-SPO 75G-FI	75	32	300	kluzné	108	88	13	40
LKR-SPO 75K	LKR-SPO 75K-FI	75	32	300	kuličkové	108	88	13	40
LKR-SPO 80G	LKR-SPO 80G-FI	80	37	350	kluzné	110	88	13	40
LKR-SPO 80K	LKR-SPO 80K-FI	80	37	350	kuličkové	110	88	13	40
LKR-SPO 100G	LKR-SPO 100G-FI	100	37	350	kluzné	130	88	13	45
LKR-SPO 100K	LKR-SPO 100K-FI	100	37	350	kuličkové	130	88	13	45
LKR-SPO 125G	LKR-SPO 125G-FI	125	40	350	kluzné	155	88	13	48
LKR-SPO 125K	LKR-SPO 125K-FI	125	40	350	kuličkové	155	88	13	48

6

Varianty/příslušenství



	s protivláknovým krytem, z ocelového plechu, pozinkováno	s nerezovým kuličkovým ložiskem v náboji kola	brzdící patka
Technický popis strana	116	84	114
Dodatek k obj.číslu	-FA	-XK	FF 100-1 / FF 125-1
Dodává se pro	všechny	na vyžádání*	Ø kola 100+125 mm

* U některých rozměrů snížená nosnost

Série LH-SPO, BH-SPO, Ø kola 75–125 mm

Kladky z ocelového plechu, provedení pro vysoké zatížení, se základovou deskou na přišroubování, s polyamidovým kolem pro vysoké zatížení



300–750 kg

Konzola: série LH/BH

- silný ocelový plech, galvanicky zinkováno, modré chromátování, neobsahuje chrom VI
- těžká vidlice a základová deska

Otočná konzola:

- dvouřadé uložení kuliček v otočném věnci
- velice stabilní středový čep, zašroubovaný a zajištěný
- díky čtyřem speciálně tvarovaným kaleným ložiskovým šálkům obzvláště odolná vůči rázům a nárazům

Kola: série SPO

- jakostní polyamid 6, odolné proti prasknutí, tvrdost 70 Shore D, velice robustní, provedení pro vysoké zatížení, barva přírodní bílá

Další detaily:

- série konzol: strana 92
- brzdy: strana 112–113
- série kol: strana 355
- typy ložisek: strana 84–85

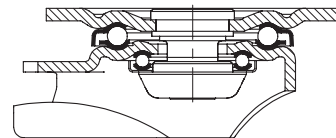

6

Otočné kladky	Pevné kladky	Otočné kladky s brzdou „stop-fix“	Ø kola [mm]	Šířka kola [mm]	Nosnost [kg]	Typ ložiska	Celková výška [mm]	Velikost základové desky [mm]	Vzdálenost otvorů na šrouby [mm]	Ø otvoru na šroub [mm]	Vyložení otočné kladky [mm]
LH-SPO 75G	BH-SPO 75G	LH-SPO 75G-FI	75	32	300	kluzné	118	100 x 85	80 x 60	9	45
LH-SPO 75K	BH-SPO 75K	LH-SPO 75K-FI	75	32	300	kuličkové	118	100 x 85	80 x 60	9	45
LH-SPO 80G	BH-SPO 80G	LH-SPO 80G-FI	80	37	350	kluzné	120	100 x 85	80 x 60	9	45
LH-SPO 80K	BH-SPO 80K	LH-SPO 80K-FI	80	37	350	kuličkové	120	100 x 85	80 x 60	9	45
LH-SPO 82K			80	70	650	kuličkové	112	100 x 85	80 x 60	9	45
LH-SPO 100G-1	BH-SPO 100G-1	LH-SPO 100G-1-FI	100	37	500	kluzné	140	100 x 85	80 x 60	9	45
LH-SPO 100K-1	BH-SPO 100K-1	LH-SPO 100K-1-FI	100	37	500	kuličkové	140	100 x 85	80 x 60	9	45
LH-SPO 100G-3	BH-SPO 100G-3	LH-SPO 100G-3-FI	100	37	500	kluzné	140	140 x 110	105 x 75–80	11	45
LH-SPO 100K-3	BH-SPO 100K-3	LH-SPO 100K-3-FI	100	37	500	kuličkové	140	140 x 110	105 x 75–80	11	45
LH-SPO 125G-1	BH-SPO 125G-1	LH-SPO 125G-1-FI	125	40	700	kluzné	165	100 x 85	80 x 60	9	45
LH-SPO 125K-1	BH-SPO 125K-1	LH-SPO 125K-1-FI	125	40	700	kuličkové	165	100 x 85	80 x 60	9	45
LH-SPO 125G-3	BH-SPO 125G-3	LH-SPO 125G-3-FI	125	40	700	kluzné	165	140 x 110	105 x 75–80	11	45
LH-SPO 125K-3	BH-SPO 125K-3	LH-SPO 125K-3-FI	125	40	700	kuličkové	165	140 x 110	105 x 75–80	11	45
LH-SPO 127G	BH-SPO 127G	LH-SPO 127G-FI	125	50	750	kluzné	170	140 x 110	105 x 75–80	11	55
LH-SPO 127K	BH-SPO 127K	LH-SPO 127K-FI	125	50	750	kuličkové	170	140 x 110	105 x 75–80	11	55

Další Ø kola viz následující strana

Varianty/příslušenství



	s protivláknovým krytem, z ocelového plechu, pozinkováno	s brzdou „stop-top“	blokace směru (volná) 1 × 360°	s nerezovým kuličkovým ložiskem v náboji kola	s ochranou proti poranění nohou z oceli
Technický popis strana	116	112	115	84	116
Dodatek k obj.čísle	-FA	-ST	viz *	-XK	-FS
Dodává se pro	všechny kromě Ø kola 80x70 mm	všechny kromě Ø kola 80x70 mm	Ø kola a rozměry základové desky viz*	na vyžádání**	všechny od Ø kola 100 mm

* RI-04.01 pro Ø kola 75, 80x37, 100, 125 mm se základovou deskou 100x85 mm, RI-04.03 pro Ø kola 100, 125x40 mm se základovou deskou 140x110 mm, RI-05.03 pro Ø kola 125x50 mm (Pouze pro otočné kladky bez brzdy, resp. pro otočné kladky s brzdou „stop-top“ na vyžádání)

** U některých rozměrech snižená nosnost

Série LH-SPO, BH-SPO, Ø kola 150–250 mm

Kladky z ocelového plechu, provedení pro vysoké zatížení, se základovou deskou na přišroubování, s polyamidovým kolem pro vysoké zatížení



800–900 kg

Konzola: série LH/BH

- silný ocelový plech, galvanicky zinkováno, modré chromátování, neobsahuje chrom VI
- těžká vidlice a základová deska

Otočná konzola:

- dvouřadé uložení kuliček v otočném věnci
- velice stabilní středový čep, zašroubovaný a zajištěný
- díky čtyřem speciálně tvarovaným kaleným ložiskovým šálkům obzvláště odolná vůči rázům a nárazům

Kola: série SPO

- jakostní polyamid 6, odolné proti prasknutí, tvrdost 70 Shore D, velice robustní, provedení pro vysoké zatížení, barva přírodní bílá

Další detaily:

- série konzol: strana 92
- brzdy: strana 112–113
- série kol: strana 355–356
- typy ložisek: strana 84–85

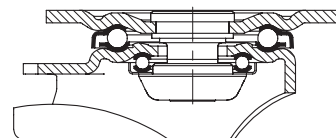

Otočné kladky	Pevné kladky	Otočné kladky s brzdou „stop-fix“	Ø kola [mm]	Šířka kola [mm]	Nosnost [kg]	Typ ložiska	Celková výška [mm]	Velikost základové desky [mm]	Vzdálenost otvorů na šrouby [mm]	Ø otvoru na šroub [mm]	Vyložení otočné kladky [mm]
LH-SPO 150G	BH-SPO 150G	LH-SPO 150G-FI	150	50	800	kluzné	197	140 x 110	105 x 75–80	11	65
LH-SPO 150K	BH-SPO 150K	LH-SPO 150K-FI	150	50	800	kuličkové	197	140 x 110	105 x 75–80	11	65
LH-SPO 160G	BH-SPO 160G	LH-SPO 160G-FI	160	50	850	kluzné	202	140 x 110	105 x 75–80	11	65
LH-SPO 160K	BH-SPO 160K	LH-SPO 160K-FI	160	50	850	kuličkové	202	140 x 110	105 x 75–80	11	65
LH-SPO 175G	BH-SPO 175G	LH-SPO 175G-FI	175	50	900	kluzné	220	140 x 110	105 x 75–80	11	67
LH-SPO 175K	BH-SPO 175K	LH-SPO 175K-FI	175	50	900	kuličkové	220	140 x 110	105 x 75–80	11	67
LH-SPO 200G *	BH-SPO 200G *	LH-SPO 200G-FI *	200	50	900	kluzné	245	140 x 110	105 x 75–80	11	70
LH-SPO 201G	BH-SPO 201G	LH-SPO 201G-FI	200	50	900	kluzné	245	140 x 110	105 x 75–80	11	70
LH-SPO 200K *	BH-SPO 200K *	LH-SPO 200K-FI *	200	50	900	kuličkové	245	140 x 110	105 x 75–80	11	70
LH-SPO 201K	BH-SPO 201K	LH-SPO 201K-FI	200	50	900	kuličkové	245	140 x 110	105 x 75–80	11	70
LH-SPO 251G	BH-SPO 251G	**	250	50	900	kluzné	295	140 x 110	105 x 75–80	11	82
LH-SPO 251K	BH-SPO 251K	**	250	50	900	kuličkové	295	140 x 110	105 x 75–80	11	82
LH-SPO 250G *	BH-SPO 250G *	**	250	65	900	kluzné	295	140 x 110	105 x 75–80	11	82
LH-SPO 250K *	BH-SPO 250K *	**	250	65	900	kuličkové	295	140 x 110	105 x 75–80	11	82

* Provedení kola pro extra vysoké zatížení

** Varianta brzdy „stop-top“ viz varianty / příslušenství

Varianty/příslušenství



	s protivláknovým krytem, z ocelového plechu, pozinkováno	s brzdou „stop-top“	s centrální brzdou „central-stop“	s brzdou „ideal-stop“ celková výška +17 mm	blokace směru (volná) 1 × 360°	s ochranou proti poranění nohou z oceli	s nerezovým kuličkovým ložiskem v náboji kola
Technický popis strana	116	112	113	112	115	116	84
Dodatek k obj.číslu	-FA	-ST	-CS13	-IS	RI-05.03	-FS	-XK
Dodává se pro	Ø kola 150–200 mm	všechny	Ø kola 160+200 mm	Ø kola 160+200 mm***	Ø kola 150–200 mm****	všechny	na vyžádání*****

*** Vhodná plastová vyrovnávací deska k vyrovnání celkové výšky pro otočné a pevné kladky bez brzdy „ideal-stop“: **objednací číslo AP3-17**

**** Pouze pro otočné kladky bez brzdy, resp. pro otočné kladky s brzdou „stop-top“ a „central-stop“ na vyžádání

*****U některých rozměrů snižená nosnost

Série LHZ-SPO

Kladky z ocelového plechu, provedení pro vysoké zatížení, s čepem, s polyamidovým kolem pro vysoké zatížení



750–900 kg

Konzola: série LHZ

- silný ocelový plech, galvanicky zinkováno, modré chromátování, neobsahuje chrom VI
- těžká vidlice a základová deska
- dvouřadé uložení kuliček v otočném věnci
- velice stabilní, svařovaný ocelový zasouvací čep, zašroubovaný a zajištěný
- díky čtyřem speciálně tvarovaným kaleným ložiskovým šálkům obzvláště odolná vůči rázům a nárazům

Kola: série SPO

- jakostní polyamid 6, odolné proti prasknutí, tvrdost 70 Shore D, velice robustní, provedení pro vysoké zatížení, barva přírodně bílá

Další detaily:

- série konzol: strana 92
- brzdy: strana 112–113
- série kol: strana 355–356
- typy ložisek: strana 84–85

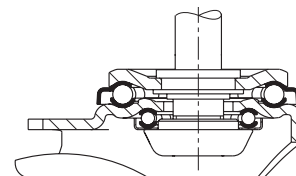

6

Otočné kladky	Otočné kladky s brzdou „stop-fix“	Ø kola [mm]	Šířka kola [mm]	Nosnost [kg]	Typ ložiska	Celková výška [mm]	Ø čepu [mm]	Délka čepu [mm]	Vyložení otočné kladky [mm]
LHZ-SPO 127G	LHZ-SPO 127G-FI	125	50	750	kluzné	170	27	60	55
LHZ-SPO 127K	LHZ-SPO 127K-FI	125	50	750	kuličkové	170	27	60	55
LHZ-SPO 150G	LHZ-SPO 150G-FI	150	50	800	kluzné	197	27	60	65
LHZ-SPO 150K	LHZ-SPO 150K-FI	150	50	800	kuličkové	197	27	60	65
LHZ-SPO 160G	LHZ-SPO 160G-FI	160	50	850	kluzné	202	27	60	65
LHZ-SPO 160K	LHZ-SPO 160K-FI	160	50	850	kuličkové	202	27	60	65
LHZ-SPO 200G *	LHZ-SPO 200G-FI *	200	50	900	kluzné	245	27	60	70
LHZ-SPO 201G	LHZ-SPO 201G-FI	200	50	900	kluzné	245	27	60	70
LHZ-SPO 200K *	LHZ-SPO 200K-FI *	200	50	900	kuličkové	245	27	60	70
LHZ-SPO 201K	LHZ-SPO 201K-FI	200	50	900	kuličkové	245	27	60	70

* Provedení kola pro extra vysoké zatížení

Varianty/příslušenství



	s protivláknovým krytem, z ocelového plechu, pozinkováno	s brzdou „stop-top“	s nerezovým kuličkovým ložiskem v náboji kola	s ochranou proti poranění nohou z oceli
Technický popis strana	116	112	84	116
Dodatek k obj.číslu	-FA	-ST	-XK	-FS
Dodává se pro	všechny	všechny	na vyžádání**	na vyžádání

** U některých rozměrů snížená nosnost

Série LUH-SPO, BH-SPO

Kladky z ocelového plechu, provedení pro vysoké zatížení, uzavřené, se základovou deskou na příšroubování, s polyamidovým kolem pro vysoké zatížení



750–1 000 kg

Konzola: série LUH/BH

- silný ocelový plech, galvanicky zinkováno, modré chromátování, neobsahuje chrom VI

Otočná konzola:

- čtyřbodové uložení kuliček pro nejvyšší zatížení
- uzavřený, utěsněný otočný věnec
- díky čtyřem speciálně tvarovaným kaleným ložiskovým šálkům obzvláště odolná vůči rázům a nárazům

Kola: série SPO

- jakostní polyamid 6, odolné proti prasknutí, tvrdost 70 Shore D, velice robustní, provedení pro vysoké zatížení, barva přírodně bílá

Další detaily:

- série konzol: strana 93
- brzdy: strana 112–113
- série kol: strana 355–356
- typy ložisek: strana 84–85

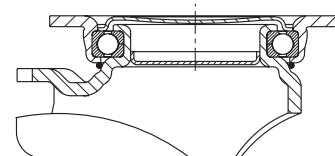

Otočné kladky	Pevné kladky	Otočné kladky s brzdou „stop-fix“	Ø kola [mm]	Šířka kola [mm]	Nosnost [kg]	Typ ložiska	Celková výška [mm]	Velikost základové desky [mm]	Vzdálenost otvorů na šrouby [mm]	Ø otvoru na šroub [mm]	Vyložení otočné kladky [mm]
LUH-SPO 127G	BH-SPO 127G	LUH-SPO 127G-FI	125	50	750	kluzné	170	140 x 110	105 x 75–80	11	55
LUH-SPO 127K	BH-SPO 127K	LUH-SPO 127K-FI	125	50	750	kuličkové	170	140 x 110	105 x 75–80	11	55
LUH-SPO 150G	BH-SPO 150G	LUH-SPO 150G-FI	150	50	800	kluzné	197	140 x 110	105 x 75–80	11	61
LUH-SPO 150K	BH-SPO 150K	LUH-SPO 150K-FI	150	50	800	kuličkové	197	140 x 110	105 x 75–80	11	61
LUH-SPO 160G	BH-SPO 160G	LUH-SPO 160G-FI	160	50	850	kluzné	202	140 x 110	105 x 75–80	11	61
LUH-SPO 160K	BH-SPO 160K	LUH-SPO 160K-FI	160	50	850	kuličkové	202	140 x 110	105 x 75–80	11	61
LUH-SPO 200G *	BH-SPO 200G *	LUH-SPO 200G-FI *	200	50	1 000	kluzné	245	140 x 110	105 x 75–80	11	63
LUH-SPO 201G	BH-SPO 201G	LUH-SPO 201G-FI	200	50	1 000	kluzné	245	140 x 110	105 x 75–80	11	63
LUH-SPO 200K *	BH-SPO 200K *	LUH-SPO 200K-FI *	200	50	1 000	kuličkové	245	140 x 110	105 x 75–80	11	63
LUH-SPO 201K	BH-SPO 201K	LUH-SPO 201K-FI	200	50	1 000	kuličkové	245	140 x 110	105 x 75–80	11	63

* Provedení kola pro extra vysoké zatížení

Varianty/příslušenství



	s protivláknovým krytem, z ocelového plechu, pozinkováno	blokáce směru (volná) 1 × 360°	s nerezovým kuličkovým ložiskem v náboji kola	s ochranou proti poranění nohou z oceli
Technický popis strana	116	115	84	116
Dodatek k obj.čísle	-FA	RI-05.03	-XK	-FS
Dodává se pro	všechny	všechny**	na vyžádání***	na vyžádání

** Pouze pro otočné kladky bez brzd

*** U některých rozměrů snížená nosnost

Série LO-SPO, BO-SPO

Kladky ze svařované oceli pro vysoké zatížení s polyamidovým kolem pro vysoké zatížení



750–1 250 kg

Konzola: série LO/BO

- solidní ocelová svařovaná konstrukce, galvanicky zinkováno, modré chromátování, neobsahuje chrom VI

Otočná konzola:

- dvouřadé uložení kuliček v otočném věnci
- dodatečně zesíleno díky **čtyřem speciálně tvarovaným kaleným ložiskovým šálkům**
- svařovaný, velice stabilní středový čep, zašroubovaný a zajištěný
- těsnění otočného věnce pomocí labyrintové konstrukce
- maznička

Kola: série SPO

- jakostní polyamid 6, odolné proti prasknutí, tvrdost 70 Shore D, velice robustní, provedení pro vysoké zatížení, barva přírodní bílá

Daší detaily:

- série konzol: strana 93
- brzdy: strana 112–113
- série kol: strana 355–356
- typy ložisek: strana 84–85

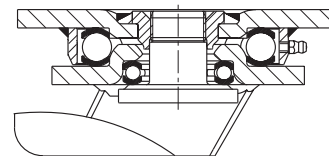

6

Otočné kladky	Pevné kladky	Otočné kladky s brzdou „stop-top“	Ø kola [mm]	Šířka kola [mm]	Nosnost [kg]	Typ ložiska	Celková výška [mm]	Velikost základové desky [mm]	Vzdálenost otvorů na šrouby [mm]	Ø otvoru na šroub [mm]	Vyložení otočné kladky [mm]
LO-SPO 127G	BO-SPO 127G	LO-SPO 127G-ST	125	50	750	kluzné	170	140 x 110	105 x 75–80	11	50
LO-SPO 127K	BO-SPO 127K	LO-SPO 127K-ST	125	50	750	kuličkové	170	140 x 110	105 x 75–80	11	50
LO-SPO 150G	BO-SPO 150G	LO-SPO 150G-ST	150	50	800	kluzné	200	140 x 110	105 x 75–80	11	55
LO-SPO 150K	BO-SPO 150K	LO-SPO 150K-ST	150	50	800	kuličkové	200	140 x 110	105 x 75–80	11	55
LO-SPO 160G	BO-SPO 160G	LO-SPO 160G-ST	160	50	850	kluzné	205	140 x 110	105 x 75–80	11	55
LO-SPO 160K	BO-SPO 160K	LO-SPO 160K-ST	160	50	850	kuličkové	205	140 x 110	105 x 75–80	11	55
LO-SPO 201G	BO-SPO 201G	LO-SPO 201G-ST	200	50	1 000	kluzné	245	140 x 110	105 x 75–80	11	60
LO-SPO 200G *	BO-SPO 200G *	LO-SPO 200G-ST *	200	50	1 250	kluzné	245	140 x 110	105 x 75–80	11	60
LO-SPO 201K	BO-SPO 201K	LO-SPO 201K-ST	200	50	1 000	kuličkové	245	140 x 110	105 x 75–80	11	60
LO-SPO 200K *	BO-SPO 200K *	LO-SPO 200K-ST *	200	50	1 250	kuličkové	245	140 x 110	105 x 75–80	11	60
LO-SPO 251G	BO-SPO 251G	LO-SPO 251G-ST	250	50	1 200	kluzné	295	140 x 110	105 x 75–80	11	70
LO-SPO 251K	BO-SPO 251K	LO-SPO 251K-ST	250	50	1 200	kuličkové	295	140 x 110	105 x 75–80	11	70
LO-SPO 250G *	BO-SPO 250G *	LO-SPO 250G-ST *	250	65	1 200	kluzné	295	140 x 110	105 x 75–80	11	70
LO-SPO 250K *	BO-SPO 250K *	LO-SPO 250K-ST *	250	65	1 200	kuličkové	295	140 x 110	105 x 75–80	11	70

* Provedení kola pro extra vysoké zatížení

Varianty/příslušenství



	s blokací směru 4 × 90°	s nerezovým kuličkovým ložiskem v náboji kola	s ochranou proti poranění nohou z oceli	brzdící patka
Technický popis strana	115	84	116	114
Dodatek k obj.číslu	-RI4	-XK	-FS	FF 125 / 150 / 160 / 200
Dodává se pro	Ø kola 125–200 mm	na vyžádání**	na vyžádání	Ø kola 125–200 mm

** U některých rozměrů snížená nosnost

Série LS-SPO, BS-SPO

Kladky ze svařované oceli pro vysoké zatížení, provedení otočného věnce pro vysoké zatížení, s polyamidovým kolem pro vysoké zatížení



750–2 000 kg

Konzola: série LS/BS

- obzvláště robustní ocelová svařovaná konstrukce, galvanicky zinkováno, žluté chromátování, neobsahuje chrom VI

Otočná konzola:

- axiálně-radiální kuličkové ložisko ISO 104 a kuželikové ložisko ISO 355 v otočném věnci
- svařovaný, velice stabilní středový čep, zašroubovaný a zajištěný
- ochrana proti prachu a střikající vodě
- maznička

Kola: série SPO

- jakostní polyamid 6, odolné proti prasknutí, tvrdost 70 Shore D, velice robustní, provedení pro vysoké zatížení, barva přírodní bílá

Další detaily:

- série konzol: strana 94
- brzdy: strana 112–113
- série kol: strana 355–356
- typy ložisek: strana 84–85

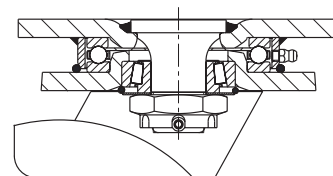

Otočné kladky	Pevné kladky	Otočné kladky s brzdou „stop-top“	Ø kola [mm]	Šířka kola [mm]	Nosnost [kg]	Typ ložiska	Celková výška [mm]	Velikost základové desky [mm]	Vzdálenost otvorů na šrouby [mm]	Ø otvoru na šroub [mm]	Vyložení otočné kladky [mm]
LS-SPO 127G	BS-SPO 127G	LS-SPO 127G-ST	125	50	750	kluzné	170	140 x 110	105 x 75–80	11	50
LS-SPO 127K	BS-SPO 127K	LS-SPO 127K-ST	125	50	750	kuličkové	170	140 x 110	105 x 75–80	11	50
LS-SPO 150G	BS-SPO 150G	LS-SPO 150G-ST	150	50	800	kluzné	200	140 x 110	105 x 75–80	11	55
LS-SPO 150K	BS-SPO 150K	LS-SPO 150K-ST	150	50	800	kuličkové	200	140 x 110	105 x 75–80	11	55
LS-SPO 160G	BS-SPO 160G	LS-SPO 160G-ST	160	50	850	kluzné	205	140 x 110	105 x 75–80	11	55
LS-SPO 160K	BS-SPO 160K	LS-SPO 160K-ST	160	50	850	kuličkové	205	140 x 110	105 x 75–80	11	55
LS-SPO 200G *	BS-SPO 200G *	LS-SPO 200G-ST *	200	50	1 500	kluzné	245	140 x 110	105 x 75–80	11	60
LS-SPO 200K *	BS-SPO 200K *	LS-SPO 200K-ST *	200	50	1 500	kuličkové	245	140 x 110	105 x 75–80	11	60
LS-SPO 251G	BS-SPO 251G	LS-SPO 251G-ST	250	50	1 500	kluzné	305	175 x 140	140 x 105	14	75
LS-SPO 251K	BS-SPO 251K	LS-SPO 251K-ST	250	50	1 500	kuličkové	305	175 x 140	140 x 105	14	75
LS-SPO 250G *	BS-SPO 250G *	LS-SPO 250G-ST *	250	65	2 000	kluzné	305	175 x 140	140 x 105	14	75
LS-SPO 250K *	BS-SPO 250K *	LS-SPO 250K-ST *	250	65	2 000	kuličkové	305	175 x 140	140 x 105	14	75

* Provedení kola pro extra vysoké zatížení

Variety/příslušenství



	s protivláknovým krytem, z ocelového plechu, pozinkováno	s blokáci směru 4 × 90°	s nerezovým kuličkovým ložiskem v náboji kola	s ochranou proti poranění nohou z oceli	s ochranou proti poranění nohou z pružiny	brzdící patka
Technický popis strana	116	115	84	116	116	114
Dodatek k obj.číslu	-FA	-RI4	-XK	-FS	-FG	FF 125 / 150 / 160 / 200
Dodává se pro	Ø kola 125–200 mm	všechny	na vyžádání**	všechny	na vyžádání	Ø kola 125–200 mm

** U některých rozměrů snížená nosnost

Série LOD-SPO, BOD-SPO

Dvojité kladky ze svařované oceli pro vysoké zatížení s polyamidovými koly pro vysoké zatížení

630–1 200 kg

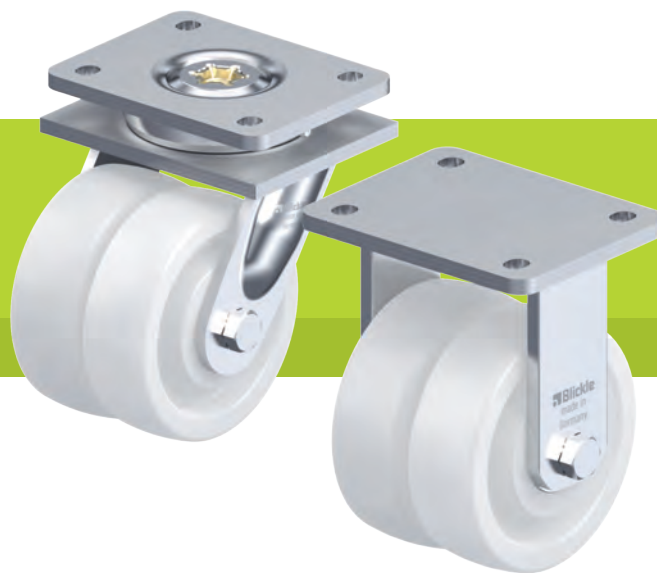

Konzola: série LOD/BOD

- solidní ocelová svařovaná konstrukce, galvanicky zinkováno, modré chromátování, neobsahuje chrom VI

Otočná konzola:

- dvouřadé uložení kuliček v otočném věnci
- dodatečně zesíleno díky **čtyřem speciálně tvarovaným kaleným ložiskovým šálkům**
- svařovaný, velice stabilní středový čep, zašroubovaný a zajištěný
- těsnění otočného věnce pomocí labyrintové konstrukce
- maznička

Kola: série SPO

- jakostní polyamid 6, odolné proti prasknutí, tvrdost 70 Shore D, velice robustní, provedení pro vysoké zatížení, barva přírodní bílá

Další detaily:

- série konzol: strana 93
- série kol: strana 355–356
- typy ložisek: strana 84–85

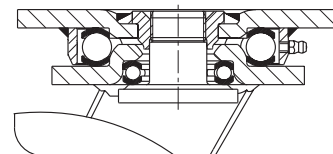

6

Otočné kladky	Pevné kladky	Ø kola [mm]	Šířka kola [mm]	Nosnost [kg]	Typ ložiska	Celková výška [mm]	Velikost základové desky [mm]	Vzdálenost otvorů na šrouby [mm]	Ø otvoru na šroub [mm]	Vyložení otočné kladky [mm]
LOD-SPO 80K	BOD-SPO 80K	80	2 x 37	630	kuličkové	125	140 x 110	105 x 75–80	11	40
LOD-SPO 100K	BOD-SPO 100K	100	2 x 37	900	kuličkové	145	140 x 110	105 x 75–80	11	45
LOD-SPO 125K	BOD-SPO 125K	125	2 x 40	1 200	kuličkové	170	140 x 110	105 x 75–80	11	50

Pevné kladky: dlouhá strana základové desky paralelně k ose kola

Série LSD-SPO, BSD-SPO

Dvojité kladky ze svařované oceli pro vysoké zatížení, provedení otočného věnce pro vysoké zatížení, s polyamidovými koly pro vysoké zatížení

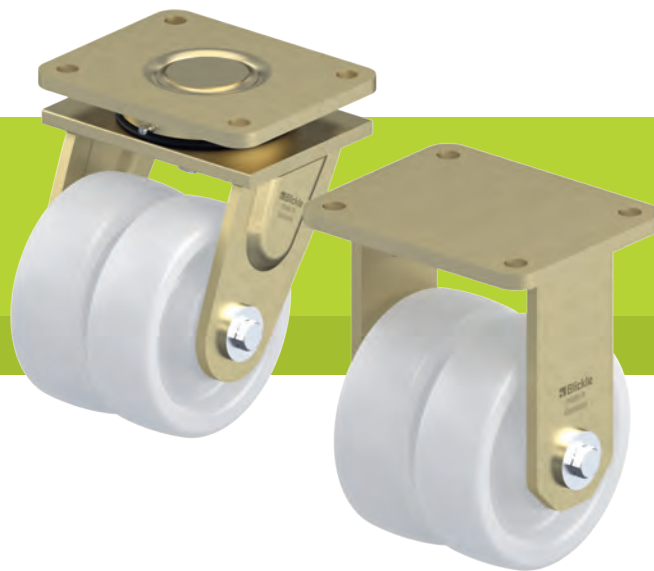

1 350–3 600 kg

Konzola: série LSD/BSO

- obzvláště robustní ocelová svařovaná konstrukce, galvanicky zinkováno, žluté chromátování, neobsahuje chrom VI

Otočná konzola:

- axiálně-radiální kuličkové ložisko ISO 104 a kuželkové ložisko ISO 355 v otočném věnci
- svařovaný, velice stabilní středový čep, zašroubovaný a zajištěný
- ochrana proti prachu a střikající vodě
- maznička

Kola: série SPO

- jakostní polyamid 6, odolné proti prasknutí, tvrdost 70 Shore D, velice robustní, provedení pro vysoké zatížení, barva přírodní bílá

Další detaily:

- série konzol: strana 94
- brzdy: strana 112–113
- série kol: strana 355–356
- typy ložisek: strana 84–85

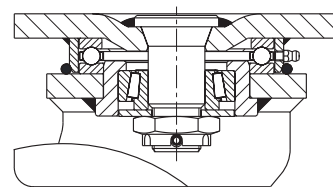

Otočné kladky	Pevné kladky	Ø kola [mm]	Šířka kola [mm]	Nosnost [kg]	Typ ložiska	Celková výška [mm]	Velikost základové desky [mm]	Vzdálenost otvorů na šrouby [mm]	Ø otvoru na šroub [mm]	Vyložení otočné kladky [mm]
LSD-SPO 127K	BSD-SPO 127K	125	2 x 50	1 350	kuličkové	185	175 x 140	140 x 105	14	50
LSD-SPO 150K-35	BSD-SPO 150K-35	150	2 x 50	1 450	kuličkové	215	175 x 140	140 x 105	14	55
LSD-SPO 160K-35	BSD-SPO 160K-35	160	2 x 50	1 550	kuličkové	220	175 x 140	140 x 105	14	55
LSD-SPO 200K-35	BSD-SPO 200K-35	200	2 x 50	2 700	kuličkové	260	175 x 140	140 x 105	14	60
LSD-SPO 250K	BSD-SPO 250K	250	2 x 65	3 600	kuličkové	330	255 x 200	210 x 160	18	70

Pevné kladky: dlouhá strana základové desky paralelně k ose kola

Varianty/příslušenství



	s blokáci kola „Radstop“	s blokáci kola „Radstop“	s blokáci směru 4 × 90°	s blokáci směru 4 × 90° (ovládané ručně)	s ochranou proti poranění nohou z oceli
Technický popis strana	113	113	115	115	116
Dodatek k obj.čísle	-RA	-RAH	-RI4	-RI4H	-FS
Dodává se pro	do Ø kola 200 mm na vyžádání	kolo Ø 250 mm na vyžádání	do Ø kola 200 mm na vyžádání	kolo Ø 250 mm na vyžádání	na vyžádání

Série GSPO

Kola z litého polyamidu pro vysoké zatížení



100–50 000 kg

Tvrdość běhounu

80 Shore D

Ochrana jízdního povrchu / jízdní hluk

uspokojivě

Valivý odpor

vynikající

Odolnost proti opotřebení

velmi dobře

Kola:

- kvalitní litý polyamid, reakčně nality, odolný proti prasknutí, tvrdost 80 Shore D
- extrémně vysoká nosnost
- velice malý valivý a smykový odpor
- lehký chod na hladkém povrchu
- vysoká otěruvzdornost
- barva přírodní béžová

Další vlastnosti:

- vysoká chemická odolnost vůči mnoha agresivním látkám
- snížené pohlcování vlhkosti
- teplotní odolnost: -20 °C až +80 °C, snížená nosnost při teplotách nad +35 °C
- při výběru zohledněte tlak na jednotku plochy

Další detaily:

- série kol: strana 70
- běhoun: strana 57
- typy ložisek: strana 84–85
- chemická odolnost: strana 51

Kola	Ø kola (D) [mm]	Šířka kola (T2) [mm]	Nosnost [kg]	Typ ložiska	Ø otvoru pro osu (d) [mm]	Délka náboje (T1) [mm]
GSPO 35/8K	35	28	100 *	kuličkové	8	28
GSPO 50/15K	50	32	250 *	kuličkové	15	35
GSPO 60/15K	60	32	350 *	kuličkové	15	35
GSPO 65/15K	65	40	650 *	kuličkové	15	45
GSPO 80/20K	80	40	1 000 *	kuličkové	20	45
GSPO 100/20K	100	40	1 250 *	kuličkové	20	45
GSPO 101/25K	100	55	1 500 *	kuličkové	25	60
GSPO 125/25K	125	55	2 000 *	kuličkové	25	60
GSPO 150/30K	150	55	2 500 *	kuličkové	30	60
GSPO 152/35K	150	80	3 000 *	kuličkové	35	90
GSPO 200/35K	200	55	3 000 *	kuličkové	35	60
GSPO 202/45K	200	80	4 500 *	kuličkové	45	90
GSPO 250/45K	250	65	5 000 *	kuličkové	45	70
GSPO 252/50K	250	80	6 000 *	kuličkové	50	90
GSPO 300/55K	300	80	7 000 *	kuličkové	55	90
GSPO 302/70K	300	110	10 000 *	kuličkové	70	120
GSPO 400/80K	400	110	12 000 *	kuličkové	80	120
GSPO 500/100K	500	130	18 000 *	kuličkové	100	130
GSPO 600/100PR	600	150	22 000 *	naklápací válečkové ložisko	100	170
GSPO 700/130PR	700	200	30 000 *	naklápací válečkové ložisko	130	220
GSPO 1000/160PR	1 000	250	50 000 *	naklápací válečkové ložisko	160	280

* Zkouška nosnosti podle DIN 12532 s prodlouženými přestávkami, aby nedošlo k tepelnému přetěžování

Další Ø kol na vyžádání

Variety/příslušenství

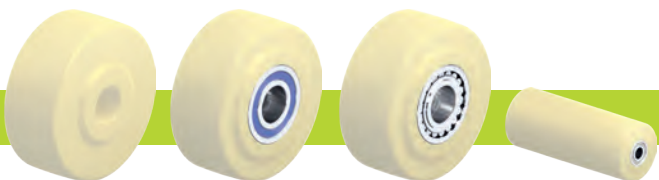

	v provedení s kluzným ložiskem	s nerezovým kuličkovým ložiskem v náboji kola	se soudečkovým ložiskem	jiná provedení
Technický popis strana	84	84	85	
Dodatek k obj.čísle		-XK	-PR	
Dodává se pro	na vyžádání	na vyžádání**	na vyžádání	na vyžádání

** U některých rozměrů snížená nosnost

kuličkové ložisko soudečkové ložisko

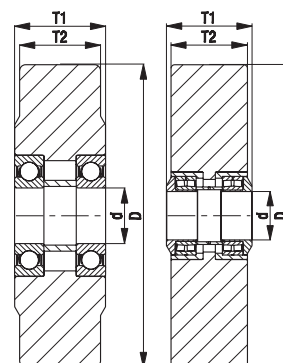

Série LH-GSP0, BH-GSP0

Kladky z ocelového plechu, provedení pro vysoké zatížení, se základovou deskou na přišroubování, s kolem z litého polyamidu pro vysoké zatížení



650–900 kg

Konzola: série LH/BH

- silný ocelový plech, galvanicky zinkováno, modré chromátování, neobsahuje chrom VI
- těžká vidlice a základová deska

Otočná konzola:

- dvouřadé uložení kuliček v otočném věnci
- velice stabilní středový čep, zašroubovaný a zajištěný
- díky čtyřem speciálně tvarovaným kaleným ložiskovým šálkům obzvláště odolná vůči rázům a nárazům

Kola: série GSP0

- kvalitní litý polyamid, reakčně naltý, odolný proti prasknutí, tvrdost 80 Shore D, barva přírodní běžová

Další detaily:

- série konzol: strana 92
- brzdy: strana 112–113
- série kol: strana 368
- typy ložisek: strana 84–85

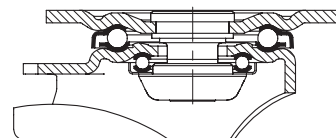

Otočné kladky	Pevné kladky	Otočné kladky s brzdou „stop-fix“	Ø kola [mm]	Šířka kola [mm]	Nosnost [kg]	Typ ložiska	Celková výška [mm]	Velikost základové desky [mm]	Vzdálenost otvorů na šrouby [mm]	Ø otvoru na šroub [mm]	Vyložení otočné kladky [mm]
LH-GSP0 65K	BH-GSP0 65K		65	40	650	kuličkové	97	100 x 85	80 x 60	9	45
LH-GSP0 80K	BH-GSP0 80K	LH-GSP0 80K-FI	80	40	700	kuličkové	120	100 x 85	80 x 60	9	45
LH-GSP0 100K-1	BH-GSP0 100K-1	LH-GSP0 100K-1-FI	100	40	700	kuličkové	140	100 x 85	80 x 60	9	45
LH-GSP0 100K-3	BH-GSP0 100K-3	LH-GSP0 100K-3-FI	100	40	700	kuličkové	140	140 x 110	105 x 75–80	11	45
LH-GSP0 125K	BH-GSP0 125K	LH-GSP0 125K-FI	125	55	900	kuličkové	170	140 x 110	105 x 75–80	11	55

6

Varianty/příslušenství



	s brzdou „stop-top“	blokace směru (volná) 1 × 360°	blokace směru (volná) 1 × 360°	blokace směru (volná) 1 × 360°	s ochranou proti poranění nohou z oceli	s nerezovým kuličkovým ložiskem v náboji kola
Technický popis strana	112	115	115	115	116	84
Dodatek k obj.číslu	-ST	RI-04.01	RI-04.03	RI-05.03	-FS	-XK
Dodává se pro	Ø kola 80–125 mm	Ø kola 80–100 mm se základovou deskou 100x85 mm*	Ø kola 100 mm se základovou deskou 140x110 mm*	Ø kola 125 mm*	Ø kola 80–125 mm	na vyžádání**

* Pouze pro otočné kladky bez brzdy, resp. pro otočné kladky s brzdou „stop-top“ na vyžádání

** U některých rozměrů snížená nosnost

Série LS-GSP0, BS-GSP0

Kladky ze svařované oceli pro super vysoké zatížení, provedení otočného věnce pro super vysoké zatížení, s kolem z litého polyamidu pro vysoké zatížení

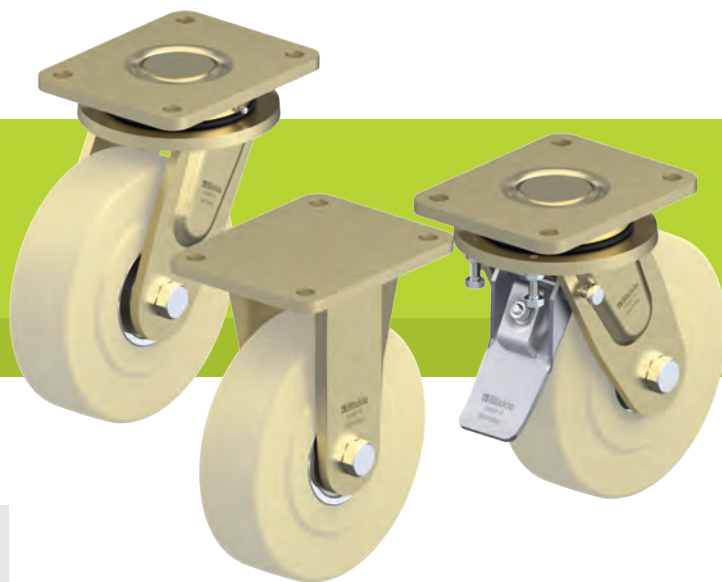

1 500–12 000 kg

Konzola: série LS/BS

- obzvláště robustní ocelová svařovaná konstrukce, galvanicky zinkováno, žluté chromátování, neobsahuje chrom VI

Otočná konzola:

- axiálně-radiální kuličkové ložisko ISO 104 a kuželkové ložisko ISO 355 v otočném věnci
- svařovaný, velice stabilní středový čep, zašroubovaný a zajištěný
- ochrana proti prachu a střikající vodě
- maznička

Kola: série GSP0

- kvalitní litý polyamid, reakčně naltý, odolný proti prasknutí, tvrdost 80 Shore D, barva přírodní béžová

Další detaily:

- série konzol: strana 94
- brzdy: strana 112–113
- série kol: strana 368
- typy ložisek: strana 84–85

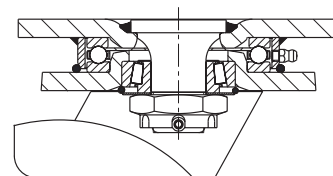

6

Otočné kladky	Pevné kladky	Otočné kladky s brzdou „stop-top“	Ø kola [mm]	Šířka kola [mm]	Nosnost [kg]	Typ ložiska	Celková výška [mm]	Velikost základové desky [mm]	Vzdálenost otvorů na šrouby [mm]	Ø otvoru na šroub [mm]	Vyložení otočné kladky [mm]
LS-GSP0 101K	BS-GSP0 101K	LS-GSP0 101K-ST	100	55	1 500	kuličkové	145	140 x 110	105 x 75–80	11	50
LS-GSP0 125K	BS-GSP0 125K	LS-GSP0 125K-ST	125	55	1 750	kuličkové	170	140 x 110	105 x 75–80	11	50
LS-GSP0 150K-35	BS-GSP0 150K-35	LS-GSP0 150K-35-ST	150	55	2 500	kuličkové	205	175 x 140	140 x 105	14	65
LS-GSP0 152K-35	BS-GSP0 152K-35	LS-GSP0 152K-35-ST	150	80	3 000	kuličkové	205	175 x 140	140 x 105	14	65
LS-GSP0 200K-35	BS-GSP0 200K-35	LS-GSP0 200K-35-ST	200	55	3 000	kuličkové	255	175 x 140	140 x 105	14	65
LS-GSP0 202K	BS-GSP0 202K	*	200	80	4 500	kuličkové	280	255 x 200	210 x 160	18	75
LS-GSP0 250K	BS-GSP0 250K	*	250	65	5 000	kuličkové	330	255 x 200	210 x 160	18	80
LS-GSP0 252K	BS-GSP0 252K	*	250	80	6 000	kuličkové	330	255 x 200	210 x 160	18	80
LS-GSP0 300K	BS-GSP0 300K	*	300	80	6 000	kuličkové	380	255 x 200	210 x 160	18	90
LS-GSP0 302K	BS-GSP0 302K	*	300	110	10 000	kuličkové	430	400 x 300	340 x 240	26	110
LS-GSP0 400K	BS-GSP0 400K	*	400	110	12 000	kuličkové	530	400 x 300	340 x 240	26	125

* Varianta blokace kola „Radstop“

Varianty/příslušenství



	s blokáci kola „Radstop“	s blokáci směru 4 × 90°	s blokáci směru 4 × 90° (ovládané ručně)	s ochranou proti poranění nohou z oceli	s nerezovým kuličkovým ložiskem v náboji kola
Technický popis strana	113	115	115	116	84
Dodatek k obj.číslu	-RAH	-RI4	-RI4H	-FS	-XK
Dodává se pro	od Ø kola 200x80 mm na vyžádání	Ø kola 100–200x55 mm	kolo Ø 200x80–400 mm na vyžádání	Ø kola 100–200 mm	na vyžádání**

** U některých rozměrů snížená nosnost

Série LSD-, BSD-, LSSD-, BSSD-GSP0

Dvojitě kladky ze svařované oceli pro super vysoké zatížení, provedení otočného věnce pro super vysoké zatížení, s koly z litého polyamidu pro vysoké zatížení

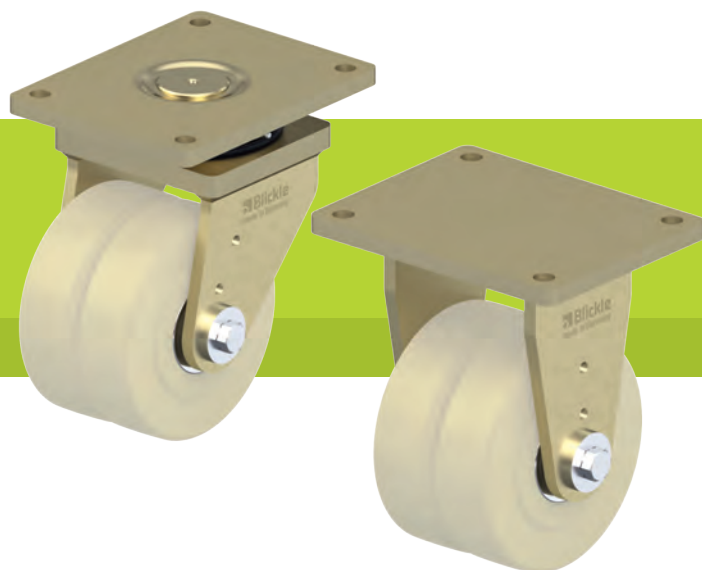

1 750–30 000 kg

Konzola: série LSD/BS0

- obzvláště robustní ocelová svařovaná konstrukce, galvanicky zinkováno, žluté chromátování, neobsahuje chrom VI

Otočná konzola:

- axiálně-radiální kuličkové ložisko ISO 104 a kuželkové ložisko ISO 355 v otočném věnci
- svařovaný, velice stabilní středový čep, zašroubovaný a zajištěný
- ochrana proti prachu a stříkající vodě
- maznička

Kola: série GSP0

- kvalitní litý polyamid, reakčně naltý, odolný proti prasknutí, tvrdost 80 Shore D, barva přírodní běžová

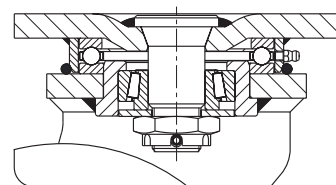

Otočné kladky	Pevné kladky	Ø kola [mm]	Šířka kola [mm]	Nosnost [kg]	Typ ložiska	Celková výška [mm]	Velikost základové desky [mm]	Vzdálenost otvorů na šrouby [mm]	Ø otvoru na šroub [mm]	Vyložení otočné kladky [mm]
LSD-GSP0 80K	BSD-GSP0 80K	80	2 x 40	1 750 *	kuličkové	125	140 x 110	105 x 75-80	11	40
LSD-GSP0 100K	BSD-GSP0 100K	100	2 x 40	2 250 *	kuličkové	160	175 x 140	140 x 105	14	45
LSD-GSP0 125K	BSD-GSP0 125K	125	2 x 55	3 600 *	kuličkové	205	255 x 200	210 x 160	18	50
LSD-GSP0 150K	BSD-GSP0 150K	150	2 x 55	4 500	kuličkové	230	255 x 200	210 x 160	18	55
LSD-GSP0 200K	BSD-GSP0 200K	200	2 x 55	5 400	kuličkové	290	255 x 200	210 x 160	18	60
LSD-GSP0 250K	BSD-GSP0 250K	250	2 x 65	9 000	kuličkové	380	400 x 300	340 x 240	26	110
LSD-GSP0 302K	BSD-GSP0 302K	300	2 x 110	18 000	kuličkové	500	500 x 400	400 x 300	33	110
LSD-GSP0 400K	BSD-GSP0 400K	400	2 x 110	20 000	kuličkové	600	500 x 400	400 x 300	33	125
LSSD-GSP0 500K	BSSD-GSP0 500K	500	2 x 130	30 000	kuličkové	675	500 x 500	400 x 400	39	150

* Zkouška nosnosti podle DIN 12532 s prodlouženými přestávkami, aby nedošlo k tepelnému přetěžování

Pevné kladky: dlouhá strana základové desky paralelně k ose kola

Varianty/příslušenství



	vyobrazení LSSD-GSP0 500K	s blokadí kola „Radstop“	s blokadí směru 4 × 90°	s blokadí směru 4 × 90° (ovládané ručně)	s ochranou proti poranění nohou z oceli
Technický popis strana		113	115	115	116
Dodatek k obj.číslu		-RAH	-RI4	-RI4H	-FS
Dodává se pro		na vyžádání	kolo Ø 80–100 mm na vyžádání	kolo Ø 125–500 mm na vyžádání	na vyžádání